



Electrolux



electrolux.com/register



E62IB200SX

МОНТАЖ / ÜZEMBE HELYEZÉS

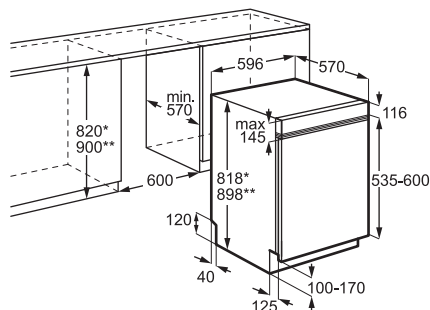

Запазваме си правото на изменения.

1. ИНСТРУКЦИИ ЗА БЕЗОПАСНОСТ.....	2	9. ЕЖЕДНЕВНА УПОТРЕБА.....	15
2. ИНФОРМАЦИЯ ЗА БЕЗОПАСНОСТ.....	4	10. ПОЛЕЗНИ СЪВЕТИ.....	17
3. ОПИСАНИЕ НА ПРОДУКТ.....	6	11. ГРИЖА И ПОЧИСТВАНЕ.....	18
4. КОНТРОЛЕН ПАНЕЛ.....	6	12. ОТСТРАНЯВАНЕ НА НЕИЗПРАВНОСТИ.....	21
5. ПРОГРАМИ И ОПЦИИ.....	7	13. ТЕХНИЧЕСКИ ДАННИ.....	24
6. НАСТРОЙКИ.....	8	14. ОПАЗВАНЕ НА ОКОЛНАТА СРЕДА.....	24
7. ПРЕДИ ПЪРВА УПОТРЕБА.....	10		
8. ЗАРЕЖДАНЕ НА СЪДОМИЯЛНАТА МАШИНА.....	12		

1. ⚠ ИНСТРУКЦИИ ЗА БЕЗОПАСНОСТ

Преди монтирането и употребата на уреда прочетете внимателно предоставените инструкции. Производителят не носи отговорност за наранявания или повреди, резултат от неправилен монтаж или употреба. Винаги дръжте инструкциите на

безопасно и достъпно място за справка в бъдеще.

1.1 Безопасност за деца и лица в уязвимо положение

- Този уред може да бъде използван от деца над 8-годишна възраст, както и от лица с намалени физи-

чески, сетивни и умствени възможности или от лица без опит и познания, само ако те са под наблюдение или бъдат инструктирани относно безопасната употреба на уреда и разбират възможните рискове. Деца под 8-годишна възраст и хора с тежки или комплексни увреждания трябва да се държат далеч от уреда, освен ако не са под постоянно наблюдение.

- Децата трябва да бъдат под наблюдение, за да се гарантира, че не си играят с уреда.
- Пазете препаратите далеч от деца.
- Пазете децата и домашните любимци далеч от уреда, когато вратата е отворена.
- Деца не трябва да извършват почистване или поддръжка на уреда, когато са без надзор.

1.2 Обща безопасност

- Този уред е предназначен само за почистване на домакински съдове и прибори за хранене.
- Този уред е предназначен за домашна употреба в затворени помещения.

- Този уред може да се използва в офиси, стаи в хотел, стаи в мотел, къщи за гости и други подобни места за настаняване, където това използване не надвишава (средно) нивото на домашна употреба.
- Не променяйте предназначението на уреда.
- Работното водно налягане (минимум и максимум) трябва да е между 0.05 (0.5) / 1 (10) (бар) МРа .
- Спазвайте максималния брой от 14 настройки на място.
- Вратата на уреда не трябва да се оставя в отворено положение, за да се избегне опасност от препъване.
- Ако захранващият кабел е повреден, той трябва да се замени от производителя, от упълномощен сервизен център или от лица със сходна квалификация, за да се избегне риск.
- ПРЕДУПРЕЖДЕНИЕ: Ножовете и останалите прибори с остри върхове трябва да се поставят в кошницата с върховете надолу или в хоризонтално положение.

- Преди извършване на поддръжка на уреда, изключете го и извадете щепсела от контакта.
- Не почиствайте уреда чрез пръскане с вода под налягане и/или пара.
- Ако уреда има вентилационни отвори в основа-

- та, те не трябва да се покриват, напр., с килим.
- Уредът трябва да се свърже към водопроводната мрежа с предоставените нови меки връзки. Не използвайте стари меки връзки.

2. ИНФОРМАЦИЯ ЗА БЕЗОПАСНОСТ

2.1 Инсталация

ВНИМАНИЕ!

Само квалифицирано лице може да извърши монтажа на уреда.

- Махнете всички опаковки.
- Не монтирайте и не използвайте повреден уред.
- Следвайте предоставените инструкции за инсталиране.
- Винаги внимавайте, когато местите уреда, тъй като е тежък. Използвайте предпазни ръкавици и затворени обувки.
- Не инсталирайте и не използвайте уреда при температури под 0°C.
- Монтирайте уреда на безопасно и подходящо място, което отговаря на монтажните изисквания.
- Не използвайте уреда, преди да го инсталирате във вградената конструкция заради безопасността.

2.2 електрическо свързване

ВНИМАНИЕ!

Риск от пожар или токов удар.

- **ПРЕДУПРЕЖДЕНИЕ:** Този уред е предназначен за монтаж / свързване към заземителна връзка в сградата.
- Уверете се, че параметрите на табелката с данни са съвместими с електрозахранването.
- Винаги използвайте правилно инсталиран, устойчив на удари контакт.
- Не използвайте разклонители или адаптери с много входове.

- Предпазвайте от повреди щепсела и захранващия кабел. Ако е необходима смяна, се свържете с оторизиран сервизен център.
- Включете щепсела в контакта само в края на инсталационния процес и осигурете достъп до захранващия кабел.
- Не изключвайте уреда, като дърпате от захранващия кабел. Винаги издърпвайте щепсела на захранването.

2.3 Свързване към водопровод

ВНИМАНИЕ!

Опасност от токов удар.

- Не причинявайте щети на маркучите за вода.
- Преди да свържете нови тръби, тръби, които дълго време не са използвани и след ремонт или инсталиране на нови устройства (например водомери), оставете водата да тече, докато стане бистра.
- Проверете за течове на вода по време и след първата употреба.
- Ако маркучът за подаване на вода е повреден, незабавно затворете водния клапан и изключете щепсела от контакта. Свържете се с оторизиран сервизен център за подмяна на маркуча за подаване на вода.
- Загубата на електрозахранване деактивира системата за защита от вода, което увеличава риска от наводнение.
- Маркучът за подаване на вода има предпазен вентил и обвивка с вътрешен захранващ кабел.

2.4 Използване

- Дръжте запалими продукти или предмети, напоени със запалими продукти далеч от уреда.
- Препаратите за съдомиялна машина са опасни. Следвайте инструкциите върху опаковката на препарата.
- Не пийте и не си играйте с водата в уреда.
- Изчакайте програмата приключи, за да извадите съдовете, тъй като върху съдовете може да остане почистващи препарат.
- Не слагайте предмети и не упражнявайте натиск върху отворената вратичка на уреда.
- Уредът може да отдели гореща пара, ако отворите вратичката по време на работеща програма.

2.5 Обслужване

- За поправка на уреда се свържете с оторизирания сервизен център. Използвайте само оригинални резервни части.
- Собственоръчният ремонт или непрофесионалният ремонт могат да бъдат опасни за потребителя и да доведат до анулиране на гаранцията.
- Следните резервни части ще бъдат налични в продължение на 7 години след спиране на модела: двигател, циркулационна помпа и помпа за отцеждане, нагреватели и нагряващи елементи, вкл. термопомпи, тръби и сходно оборудване, вкл. маркучи, клапи, филтри и клапани за спиране на водата, части за конструкцията и вътрешността, свързани с монтажа на врати, печатни платки, електронни дисплеи, превключватели при налягане,

термостати и датчици, софтуер и фърмуер, вкл. софтуер за нулиране. Следните резервни части ще бъдат налични в продължение на 10 години след като моделът бъде спрял от употреба: панти и уплътнения за врати, други уплътнения, разпръскващи рамена, дренажни филтри, вътрешни скари и пластмасови периферни устройства, като кошници и капаци. Периодът може да е по-дълъг за Вашата страна. За повече информация, моля, посетете нашия уебсайт.

- Някои резервни части са налични само за професионални сервизни техници и могат да не са подходящи за модела.
- Относно лампата(ите) в продукта и резервните лампи, продавани отделно: Тези лампи са предназначени да издържат на екстремни физически условия в домакинските уреди, като температура, вибрации, влажност или са предназначени да сигнализират информация за експлоатационното състояние на уреда. Те не са предназначени за използване по друг начин и не са подходящи за осветяване на помещения в дома.

2.6 Изхвърляне

ВНИМАНИЕ!

Риск от нараняване или задушаване.

- Изключете уреда от електрозахранването.
- Отрежете захранващия кабел и го изхвърлете.
- Отстранете ключалката на вратичката, за да не могат деца и домашни любимци да се заключат в уреда.

3. ОПИСАНИЕ НА ПРОДУКТ

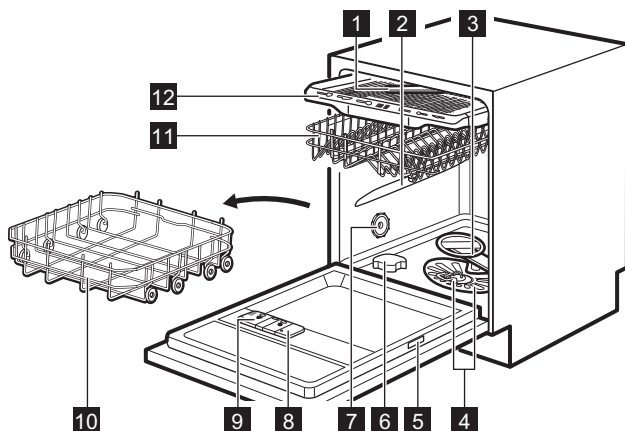

- | | |
|--|---|
| <p>1 Разпръскващо рамо на тавана</p> <p>2 Горно разпръскващо рамо</p> <p>3 Долно разпръскващо рамо</p> <p>4 Филтри</p> <p>5 Табелка с данни</p> <p>6 Контейнер за сол</p> <p>7 Вентилация</p> | <p>8 Дозатор за препарат за изплакване</p> <p>9 Дозатор за препарат за миене</p> <p>10 Долна кошница</p> <p>11 Горна кошница</p> <p>12 Чекмедже за прибори</p> |
|--|---|

4. КОНТРОЛЕН ПАНЕЛ

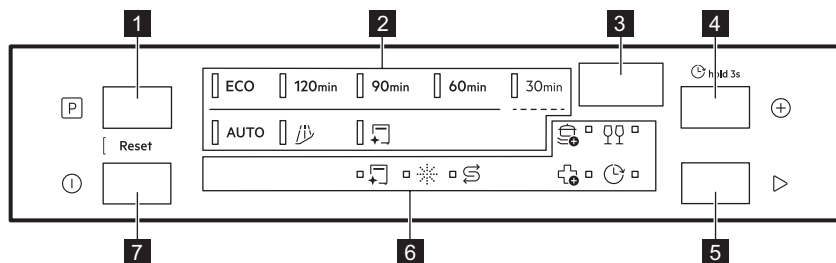

- | | |
|--|-------------------------------------|
| <p>1 Бутон за избор на програма</p> <p>2 Индикатори на програмите</p> <p>3 Дисплей</p> <p>4 Бутон за опции на програмата / Бутон за отложен старт</p> <p>5 Бутон „Старт“</p> <p>6 Индикатори</p> | <p>7 Бутон за вкл./изкл.</p> |
|--|-------------------------------------|

4.1 Indicators



Индикаторът за поддръжка свети, когато е необходимо да стартирате програмата . Вижте глава „Програми и опции“.



Включва се, когато контейнерът за сол има нужда от зареждане. Вижте глава „Преди първа употреба“.



Индикаторът за препарат за изплакване свети, когато дозаторът за препарат за изплакване се нуждае от допълване. Вижте глава „Преди първа употреба“.



Индикаторът за отлагане свети, когато настроите забавен старт. Вижте глава „Ежедневна употреба“.



Индикатори за опции на програмата. Когато активирате опция, съответният индикатор се включва. Вижте глава „Програми и опции“.

5. ПРОГРАМИ И ОПЦИИ

5.1 Преглед на програмите

ECO

Тази програма осигурява най-ефективното използване на вода и енергия за нормално замърсени съдове, прибори, тенджери и тигани. Етапи: предварително измиване, миене на съдове на 50°C, междинно изплакване, финално изплакване на 50°C, сушене, AirDry. Това е стандартната програма за изпитателни лаборатории. Тази програма се използва за оценка на спазването на Регламент (ЕС) 2019/2022 на Комисията за екодизайн.

120min

За съдове, прибори за хранене, тенджери и тигани с нормални, засъхнали замърсявания. Етапи – миене на съдове на 65°C, междинно изплакване, последно изплакване на 50°C, сушене, AirDry.

90min

За съдове, прибори за хранене, тенджери и тигани с нормално, леко засъхнало замърсяване. Етапи – миене на съдове на 65°C, междинно изплакване, последно изплакване на 55°C, сушене, AirDry.

60min

За съдове и прибори за хранене с пресни, леко засъхнали замърсявания. Тапи: миене на съдове на 65°C, междинно изплакване, последно изплакване на 60°C, сушене, AirDry.

30min

За съдове и прибори за хранене с прясно замърсяване. Етапи: миене на съдове на 60°C, изплакване на 50°C, AirDry. Програмата не включва фазата на сушене или добавянето на препарат за изплакване. Оставете предметите в съдомиялната машина с отворена врата, за да могат да изсъхнат на въздух.

AUTO

За съдове, прибори, тенджери и тигани с всякаква степен на замърсяване. Фази: предварително измиване, измиване на съдове на 60°C, междинно изплакване, последно изплакване на 60°C, сушене, AirDry. Този интелигентен цикъл отчита количеството пране и нивото на замърсяване. Автоматично настройва температурата, продължителността и количеството вода на миенето на съдове за оптимални резултати от почистването и сушенето.

5.2 Специални програми



Rinse&Hold

Програмата освежава съдовете, които ще бъдат измити по-късно. Не използвайте препарат с тази програма.



MachineClean

Програмата почиства вътрешността на уреда при 65°C, като ефективно премахва котлен камък и натрупвания на мазнина с цел дълготрайна ефективност на уреда. Използвайте препарат за отстраняване на наслагванията или продукт за почистване, предназначен специално за съдомиялни

машини. Следвайте инструкциите на опаковката. Не поставяйте съдове в кошниците. Преди стартиране на програмата, почистете филтрите и разпръскващите рамена.

5.3 Опции на програмата

PowerBoost

Опцията повишава ефективността на почистването чрез удължаване на продължителността на програмата, което води до по-висока средна температура на миене на съдове. Опцията е предназначена за много силно замърсяване. Приложимо за 120min, 90min, 60min, 30min програми.

GlassCare



Опцията предпазва деликатни предмети, особено стъклени съдове, като предотвратява резките температурни промени. Опцията ограничава температурата на миене на съдове до 45 °C, за да се осигури нежно, но ефективно почистване. Приложимо за 120min, 90min, 60min, 30min програми.

ExtraHygiene

Опцията осигурява по-добри хигиенни резултати, като поддържа температурата над 65 °C за най-малко 10 минути по време на последната фаза на изплакване. Тази програма премахва над 99,9999% от бактериите и вирусите. Тестван за *Micrococcus luteus* и MS2 бактериофаг от Swisstat Testmaterialien AG (протокол от теста № 20212029). Приложимо за 120min, 90min, 60min, 30min програми.

5.4 Стойности на потребление

A - програма, **B** - вода (л), **C** - енергия (kWh), **D** - времетраене (мин).

A	B	C	D
ECO	9,5%	0,644	240
120min	11,5%	0.900	120
90min	11,5%	0,975%	90
60min	11,5%	1,025%	60
30min	9,0%	0,600%	30
AUTO	11,5%	1,125%	170
	4,5%	0,025%	15
	10.0	0,500%	60

Налягането и температурата на водата, промените в електрозахранването, опциите и количеството на съдовете и степента на замърсяване могат да променят стойностите.

Стойностите на програмите, различни от ECO са само показателни.

5.5 Информация за сравнителни тестове

За да получите необходимата информация за провеждане на тестове за ефективност (например, съгласно: EN60436), изпратете имейл до:

info.test@dishwasher-production.com

Във вашето запитване включете кода на продуктивния номер (PNC) от табелката с технически данни.

За всякакви други въпроси относно съдомиялната машина, вижте сервизната книга, предоставена с уреда.

6. НАСТРОЙКИ

6.1 Преглед на настройките

Имената в скобите съответстват на начина, по който съдомиялната показва настройките в режим на настройки.

Твърдост на водата (HAr)

Настройте нивото на омекотителя за вода (1–10) в зависимост от твърдостта на водата. По подразбиране: 5.¹⁾

Известие за празно ниво на пр. за гланц (rA)

Активиране или деактивиране на индикатора за гланц. По подразбиране: On¹⁾

Звук за край (ES)

Изберете On за активиране или Off за деактивиране на звуковия сигнал за край на програма. По подразбиране: Off.

¹⁾ Допълнителни подробности ще откриете по-нататък в тази глава.

Авт. отваряне врата (Ado)

Изберете On за активиране или Off за деактивиране на функцията AirDry. По подразбиране: On.¹⁾

Звук на бутоните (to)

Изберете On, за да активирате или Off деактивирате звука, който се чува при натискане на бутон. По подразбиране: On.

Брояч на цикли (uC)

Проверете броя на завършените цикли на измиване. Броячът спира на 65535.

PNC номер (Pnc)

Проверете PNC номера на Вашия уред. Споменете този номер, когато се свържете с упълномощен сервизен център.



Нулиране настройки (rS)

Изберете Yes за нулиране на уреда към фабричните настройки. Настройката не нулира часовете на използване. Изберете No, за да излезете.

6.2 Режим на настройки

Преминаване в потребителски режим

Можете да влезете в режим на настройки преди да стартирате програма. Не можете да влезете в режим на настройки, докато програмата работи.

Натиснете и задръжте едновременно  и  за около 3 секунди.

На дисплея се показва първата настройка: HAg.

Как да смените настройка

Уверете се, че уредът е в режим настройка.

1. Натиснете  или , за да превключвате между настройките.

Дисплеят показва името на настройката.

2. Натиснете  за да въведете настройката.



Текущата настройка премигва.

3. Натиснете  или , за да промените стойността.

4. Натиснете , за да потвърдите настройката.

Уредът се връща към списъка с настройки.

5. Натиснете и задръжте едновременно

 и  за около 3 секунди, за да излезете от режима на настройка.

Уредът се връща в избора на програма.

Запамените настройки остават в сила, докато ги промените отново.

 Уредът излиза от режима на настройка след 10 секунди, ако не бъде натиснат бутон.

6.3 Омекоител за вода

Омекоителят за вода премахва минералите от постъпващата от водопровода вода, които имат негативен ефект върху резултатите от измиване и върху самия уред. Колкото по-високо е съдържанието на тези минерали, толкова по-твърда е водата. Твърдостта на водата се измерва в еквивалентни скали.

Нивото на омекоителя на водата трябва да се регулира според твърдостта на водата във водоснабдяването. Регулирането е необходимо, независимо от типа на използвания препарат, за да се гарантират добри резултати при измиване на съдове и да се поддържа активен индикатора за сол. Местната водоснабдителна компания може да ви информира относно твърдостта на водата във вашия регион. Фабричната настройка по подразбиране е ниво 5.

 Мултифункционалните таблетки с омекобяващ агент имат ограничена ефективност при омекобяване на водата. Направете справка с опаковката на продукта.

Твърдост на водата

°dH	°fH	ммол/л	мг/л (ppm)	°Clark	L ¹⁾
47 -50	84 -90	8.4 -9.0	835 -904	58 -63	10
43 -46	76 -83	7.6 -8.3	755 -834	53 -57	9
37 -42	65 -75	6.5 -7.5	645 -754	46 -52	8
29 -36	51 -64	5.1 -6.4	505 -644	36 -45	7
23 -28	40 -50	4.0 -5.0	395 -504	28 -35	6

¹⁾ Допълнителни подробности ще откриете по-нататък в тази глава.

°dH	°fH	ммол/ л	мг/л (ppm)	°Clark	L ¹)
19 -22	33 -39	3.3 -3.9	325 -394	23 -27	5
15 -18	26 -32	2.6 -3.2	255 -324	18 -22	4
11 -14	19 -25	1.9 -2.5	185 -254	13 -17	3
4 -10	7 -18	0.7 -1.8	70 -184	5 -12	2
<4	<7	<0.7	<70	< 5	1

1) Ниво на омекотител за вода

Омекотителят на водата преминава през автоматичен процес на регенериране. 2)

6.4 Известие за празно отделение на препарата за изплакване

Гланцът дава възможност съдовете да изсъхнат без следи и петна. Той се освобождава автоматично по време на последното изплакване.

Когато отделението за препарат за изплакване е празно, индикаторът за препарат за изплакване се включва. Ако резултатите от сушенето са задоволителни, докато използвате само мултифункционални таблетки, можете да изключите съобщението за зареждане на препарат за изплакване.

не. Въпреки това, за най-добри резултати при сушене, винаги използвайте гланц.

Ако използвате стандартен препарат или мултифункционални таблетки без гланц, включете съобщението, за да остане индикаторът за зареждане на гланц включен.

6.5 AirDry

AirDry подобрява резултатите от сушенето при ниска консумация на енергия. По време на фазата на сушене вратичката на уреда се отваря автоматично и остава откритата. Деактивирането на функцията може да намали ефикасността на сушене.

AirDry се активира автоматично с всички програми освен .

Когато се отвори вратичката, дисплеят показва оставащото време на работещата програма.

Времетраенето на фазата на сушене и времето за отваряне на вратата се различават в зависимост от избраната програма и опции.

ПРЕДУПРЕЖДЕНИЕ!

Не се опитвайте да затворите вратичката на уреда до 2 минути след автоматичното отваряне. Това може да повреди уреда.

7. ПРЕДИ ПЪРВА УПОТРЕБА

1. Натиснете и задръжте бутона за Вкл./ Изкл., докато уредът се активира.
2. Регулирайте нивото на омекотителя за вода според твърдостта на водата.
3. Напълнете контейнера за сол.
4. Напълнете дозатора за гланц за съдове.
5. Напълнете дозатора за препарат.

6. Отворете кранчето за вода.
7. Стартирайте програма 30min за да отстраните всякакви остатъци от производствения процес. Не поставяйте съдове в кошниците.

След като стартирате програмата, уредът презарежда смолата в омекотителя за вода в продължение на до 5 минути. Фазата за миене стартира едва след приключване

2) За правилните операции с омекотителя на водата, гъстото вещество на омекотителя трябва да бъде регенерирано често. Този процес е автоматичен и е част от нормалната работа на съдомиялната машина. Честотата на регенериране зависи от настройката на нивото на омекотителя за вода. Колкото по-високо е нивото, толкова по-често е регенерирането. При високи нива регенерирането се извършва два пъти в цикъл: по време на измиване на съдовете и след последното изплакване. При по-ниски нива регенерирането се извършва само след последното изплакване. Изплакването с омекотител става в началото на следващия цикъл. При високи нива това се случва допълнително в края на измиването на съдовете. Изплакването на омекотителя завършва с цялостно източване на водата. Регенерирането увеличава продължителността на програмата с максимум 5 мин, консумацията на вода с максимум 4 л, а консумацията на енергия с 2 Wh. В приложимите към момента стандартни лабораторни условия с твърдост на водата 2,5 ммол/л (омекотител на водата: ниво 3), регенерирането ще се извърши на всеки 62 лот използваната вода. Температурата на водата, налягането на водата и промените в електрозахранването могат да променят стойностите.

на тази процедура. Процедурата се повтаря периодично.

7.1 Контейнер за сол

⚠ ПРЕДУПРЕЖДЕНИЕ!

Използвайте само регенерираща сол за съдомиялни машини. Не използвайте кухненска сол.

Солта се използва за презареждане на смолата в омекотителя за вода и за гарантиране на добри резултати при измиване във всекидневната употреба.

Пълнене на контейнера за сол

1. Завъртете капачката на контейнера за сол обратно на часовниковата стрелка и я извадете.
2. Налейте 1 л вода в контейнера за сол (само ако го пълните за първи път).
3. С помощта на приложената фуния напълнете контейнера за сол със 1 кг сол за съдомиялна машина.



4. Внимателно разклатете фунията посредством дръжката ѝ, за да влязат и последните гранули.
5. Отстранете солта около отвора на контейнера за сол.

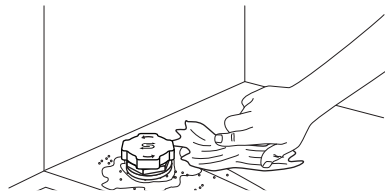

6. Завъртете капачката на контейнера за сол по часовниковата стрелка, за да затворите контейнера.

ВАЖНО

Докато пълните резервоара за сол, от него могат да излязат вода и сол. За да предотвратите корозия, напълнете резервоара за сол и веднага стартирайте пълен цикъл на измиване с препарат.

7.2 Използване на препарата за миене

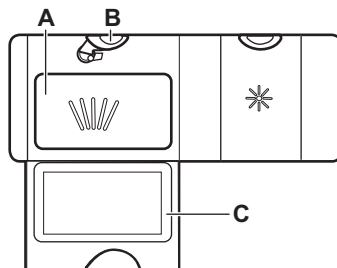

1. Натиснете бутона за освобождаване (B), за да отворите капачката (C).
2. Поставете препарата в отделението (A). Можете да използвате препарат под формата на таблетки, прах или гел.
3. Ако програмата включва фаза на предварително измиване, сложете до 5 г от препарата на вътрешната част на вратата на съдомиялната машина.
4. Затворете капачката. Уверете се, че бутонът за освобождаване щраква на място.

ⓘ Не пълнете отделението (A) с повече от 30 мл препарат под формата на гел.

За информация относно дозата на препарата, вижте инструкциите на производителя на опаковката на продукта. Обикновено количество от 20 - 25 мл гел препарат или до 18 г от препарат на прах е достатъчно за измиването на едно зареждане с нормално замърсени съдове.

7.3 Как да напълните дозатора за гланц за съдове

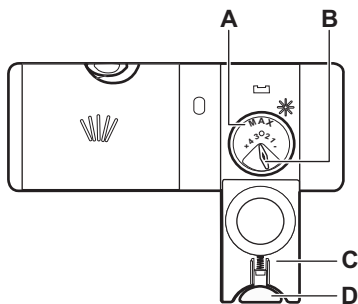

⚠ ПРЕДУПРЕЖДЕНИЕ!

Отделението (A) е само за гланц за съдове. Не зареждайте с препарат за измиване.

⚠ ПРЕДУПРЕЖДЕНИЕ!

Използвайте само гланц за съдове, който са специално предназначени за съдомиялни машини.

1. Натиснете бутона за освобождаване (D), за да отворите капака (C).
2. Излейте гланца за съдове в дозатора (A), докато течността достигне максималното ниво за напълване..
3. Отстранете разлетия гланц за съдове с абсорбираща кърпа, за да предотвратите образуване на прекалено много пяна.
4. Затворете капака. Уверете се, че бутонът за освобождаване щраква на място.

i Можете да завъртите селектора на освободеното количество (B) между положение 1 (най-малкото количество) и положение 4 или 6 (най-голямото количество).

8. ЗАРЕЖДАНЕ НА СЪДОМИЯЛНАТА МАШИНА

- За най-добри резултати от почистването наредете съдовете в кошниците, както е посочено в ръководството.
- Заредете съдомиялната до капацитета ѝ, за да спестите вода и електричество.
- Не претоварвайте кошниците, за да се гарантира, че съдомиялната машина работи ефективно.
- Уверете се, че съдовете в кошницата не се допират или покриват. Само тогава водата може да ги достигне напълно и да измие съдовете.
- Използвайте уреда единствено за мие-не на съдове, пригодени за използване в съдомиялна машина.
- Не поставяйте в съдомиялната машина следните материали: дърво, рог, калай, мед, алуминий, нежен декоративен порцелан, незащитена въглеродна стомана или сребро. Това може да доведе до тяхното напукване, изкривяване, обезцветяване, одраскване, ръжда, потъмняване или корозия.
- Не мийте в уреда предмети, които могат да попиват вода (гъби, домакински кърпи).
- Поставяйте дълбоките съдове (чаши и тигани) с дъното нагоре, за да може водата да се оттича.
- Уверете се, че стъклените предмети не се допират един до друг.
- Поставете леките предмети в горната кошница. Уверете се, че съдовете не се движат свободно.
- Поставете приборите и малките предмети в чекмеджето за прибори.
- Уверете се, че разпръскващите рамена могат да се движат свободно, преди да стартирате дадена програма.
- Регулирайте височината на горната кошница, за да се поберат големите съдове.

8.1 Как да регулирате височината на горната кошница

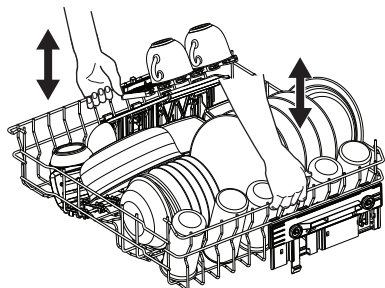

ВАЖНО

Не повдигайте и не спускайте кошницата само от едната страна.

Как да повдигнете горната кошница

1. Издърпайте кошницата, докато спре.
2. Повдигнете кошницата от двете страни, докато механизмът се заключи на място и кошницата се стабилизира.

Как да свалите горната кошница

1. Издърпайте кошницата, докато спре.
2. Леко повдигнете кошницата от двете страни, след това я натиснете надолу и я оставете да падне надолу.

8.2 Характеристики на кошницата на съдомиялната машина

Включените аксесоари може да варират в зависимост от модела на вашата съдомиялна машина.

Долна кошница

Броят на съгваемите рафтове може да варира в зависимост от модела на Вашата съдомиялна машина.

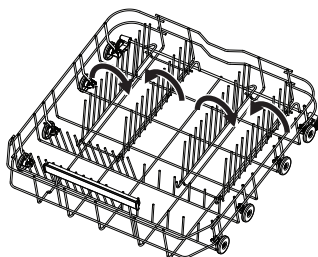

Горна кошница

Рафтовете за чаши могат да се сгънат надолу, за да се освободи място за високи съдове.

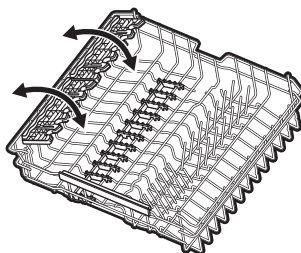

Рафтовете за чаши имат ивици за задържане на чаши със столче, а гумените държачи осигуряват стабилност.

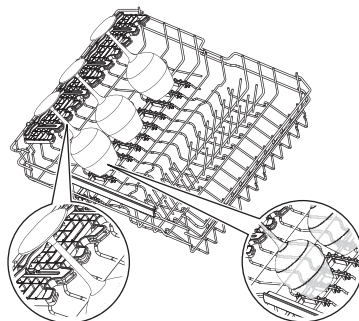

Чекмедже за прибори

Използвайте чекмеджето за прибори за прибори за хранене и малки предмети. Чекмеджето включва съгваеми държачи за ножове.

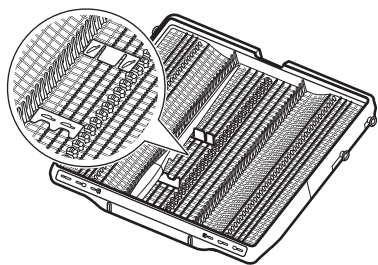

Как да свалите аксесоарите

Рафтовете за чаши и гумените държачи могат да бъдат временно премахнати за побирането на по-обемисти предмети

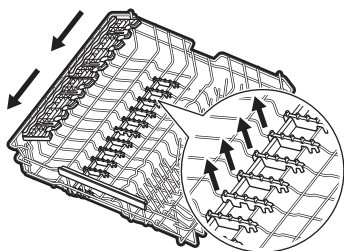

Държачите за ножове може да бъдат временно свалени, ако е необходимо.

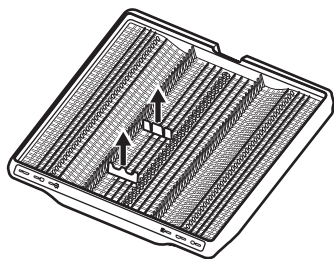

Максимална височина на съдовете (мм)

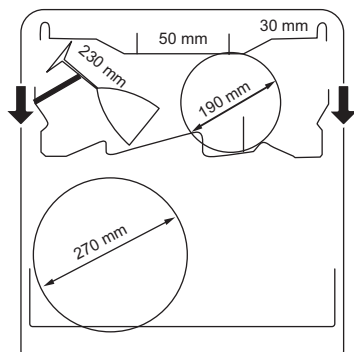
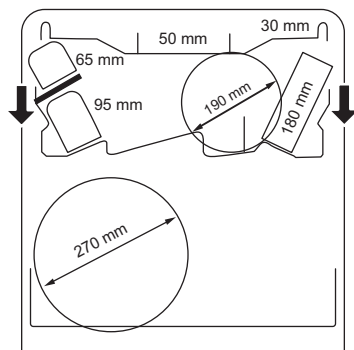
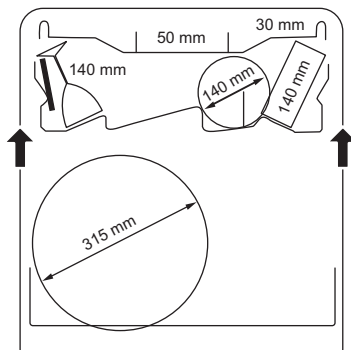

8.3 Примери за зареждане на съдомиялна машина

Долна кошница

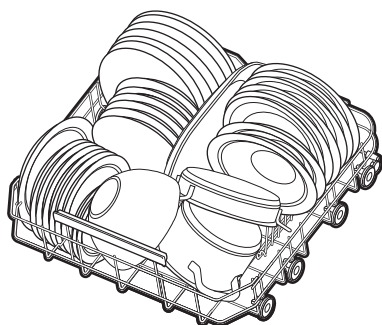
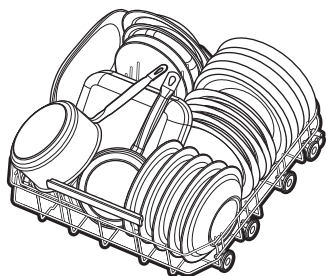

Горна кошница

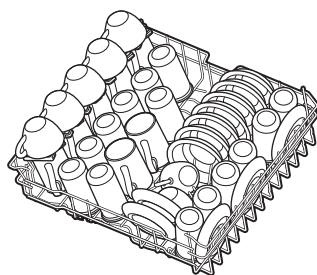
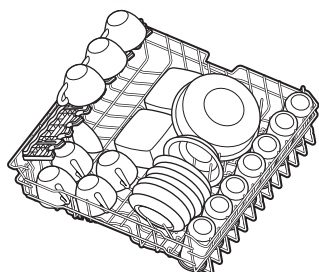

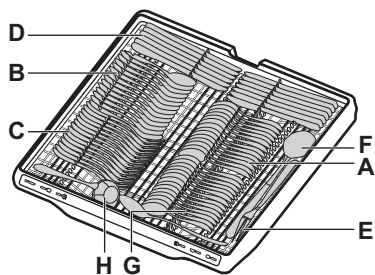
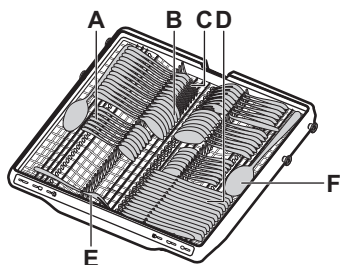

Чекмедже за прибори



- A. Чаена лъжичка
- B. Супена лъжица
- C. Вилца
- D. Нож
- E. Вилца за сервиране
- F. Лъжица за сервиране
- G. Десертна лъжица
- H. Черпак за сос

9. ЕЖЕДНЕВНА УПОТРЕБА

1. Отворете кранчето за вода.

2. Натиснете и задръжте бутона за Вкл./ Изкл., докато уредът се активира.
3. Напълнете контейнера за сол, ако индикаторът  е включен.
4. Напълнете дозатора за гланц за съдове, ако индикаторът  е включен.
5. Заредете кошниците.
6. Напълнете дозатора за препарат.
7. Изберете и стартирайте програмата.
8. Затворете крана за вода, когато програмата завърши.

9.1 Как да стартирате програма

1. Натиснете и задръжте бутона за Вкл./ Изкл., докато уредът се активира. Уверете се, че вратата е затворена.

2. Натиснете  докато индикаторът на желаната програма светне..

На екрана се показва актуализираното времетраене на програмата.

3. Изберете приложима опция, ако желаете.
4. Натиснете  за да стартирате програмата.

Програмата започва отброяването.



9.2 Как да активирате опция за програма

Една опция може да бъде активирана наведнъж. Активирайте опцията, преди да стартирате програмата. Не можете да активирате или деактивирате опцията, докато се изпълнява програмата.

1. Изберете програмата.
2. Натиснете , докато индикаторът на желаната опция светне. Ако опцията не е приложима, индикаторите за опции мигат и се чува сигнал.

 Активирането на дадена опция често увеличава потреблението на вода и енергия, както и продължителността на програмата.

9.3 Как да отложите старта на програма

1. Изберете програмата.
2. Натиснете и задръжте  за 3 секунди.
3. Натиснете неколккратно или задръжте , докато на дисплея се

покаже желаното време за отлагане (от 1 до 24 часа).

4. Натиснете , за да стартирате отброяването.

 индикаторът е включен. Оставащото време се отброява в часове. Последният час се показва в минути.

Когато отброяването завърши, програмата се стартира и  индикаторът не свети.

9.4 Отваряне на вратата, докато уредът работи



Ако отворите вратичката, докато работи дадена програма, уредът спира. Това може да се отрази на консумацията на енергия и времетраенето на програмата. След затваряне на вратичката уредът продължава от момента на прекъсването.

 Не се опитвайте да затворите вратата на уреда в рамките на 2 мин. след като функцията AirDry я отвори автоматично, тъй като това може да доведе до повреда на уреда.



Ако след това вратата е затворена за още поне 3 минути, работещата програма свършва.

9.5 Как да отмените отложения старт на програма

Когато отмените отложен старт, трябва отново да зададете програмата и опции.

Натиснете и задръжте едновременно  и , докато уредът влезе в режим за избор на програма.

9.6 Как да направим отказ на текуща програма

Натиснете и задръжте едновременно  и , докато уредът влезе в режим за избор на програма.

Уверете се, че има препарат в дозатора, преди да стартирате нова програма.

9.7 Край на програмата

Когато програмата приключи, съдомиялната машина автоматично се изключва.

Никой от бутоните не е активен, с изключение на бутона за вкл./изкл.

9.8 Автоматично изключване

Функцията пести енергия при изключване на уреда когато не работи.

Функцията започва да работи:
• Когато програмата завърши.

- След 5 мин., ако не е стартирана програма и не е натиснат бутон.

10. ПОЛЕЗНИ СЪВЕТИ

10.1 Обща информация

Следвайте насоките по-долу, за да гарантирате оптимално почистване и изсушаване при ежедневна употреба и за да помогнете за защитата на околната среда.

- Почистването на съдове в съдомиялната, както е посочено в ръководството, обикновено е по-щадящо по отношение на потреблението на вода и електричество, отколкото ръчното почистване.
- Заредете съдомиялната до капацитета ѝ, за да спестите вода и електричество. За най-добрите почистващи резултати, наредете съдовете в кошниците, както е посочено в ръководството и не превишавайте капацитета на кошниците.
- Не изплаквайте предварително чиниите на ръка. Увеличава потреблението на вода и електричество. Когато е необходимо, изберете програма с фаза на предварително измиване.
- Отстранете по-големи остатъци от храна от чиниите и се уверете, че стъклениците и порцелановите чаши са празни преди да ги заредите в съдомиялната.
- Уверете се, че съдовете в кошницата не се допират или покриват. Само тогава водата може да ги достигне напълно и да измие съдовете.
- Изберете програма според вида зареждане и степента на замърсяване. ЕСО предлага най-ефективното използване на вода и електроенергия.
- За да предотвратите появата на котлен камък в уреда:
 - Напълнете отново съда за сол, когато е необходимо.
 - Използвайте препоръчаните дози почистващ препарат и препарат за изплакване.
 - Уверете се, че текущото ниво на омекотителя за вода съответства на твърдостта на водата.
 - Следвайте инструкциите в глава „Грижа и почистване“.

10.2 Използване на сол, гланц за съдове и препарат за миене

- Използвайте само сол, гланц за съдове и препарат за миене за съдомиялна машина. Употребата на други продукти може да повреди уреда.
- В райони с голяма и много голяма твърдост на водата, Ви препоръчваме да използвате препарат за основно измиване (прах, гел, таблетки без допълнителни агенти), гланц за съдове и сол поотделно, за получаване на оптимален почистващ и изсушаващ резултат.
- Мултифункционалните таблетки може да не се разтворят напълно по време на кратки програми, което може да доведе до наличието на остатъци от почистващ препарат върху съдовете. Направете справка с опаковката на продукта. Използвайте таблетките с по-дълги програми.
- Винаги използвайте подходящото количество препарат за миене. Недостатъчната дозировка на препарат за миене може да доведе до недобро почистване и отлагане на варовик или петна по съдовете. Използването на твърде много препарат за миене с мека или омекотена вода води до остатъци от препарата върху съдовете. Вижте инструкциите на опаковката на препарата за миене.
- Винаги използвайте правилното количество гланц за съдове. Недостатъчната дозировка на гланц за съдове намалява качеството на резултатите от сушенето. Използването на твърде голямо количество гланц за съдове води до синкави слоеве върху съдовете.
- Уверете се, че нивото на омекотителя е подходящото. Ако нивото е настроено на твърде висока стойност, водата става прекалено мека, което може да причини корозия на стъклото. За да регулирате нивото на омекотителя за вода, вижте глава Настройки.

10.3 Как да постъпите, ако искате да спрете използването на комбинирани таблетки

Преди да започнете да използвате поотделно миялен препарат, сол и препарат за гланц, извършете следните стъпки:

1. Задайте най-високото ниво на омекотителя на водата.
2. Уверете се, че резервоарите за сол и за препарата за гланц са пълни.
3. Стартирайте най-кратката програма с изплакваща фаза. Не използвайте съдомиялен препарат и не зареждайте кошниците със съдове.
4. Когато програмата завърши, настройте омекотителя за вода към твърдостта на водата във Вашия район.
5. Регулирайте отпусканото количество препарат за гланц.
6. Активиране на известие за празно отделение на препарата за гланц.

10.4 Преди стартиране на програмата

Преди да стартирате избраната програма, уверете се, че:

- Филтрите са чисти и правилно монтирани.
- Капачката на контейнера за сол е затегната.
- Разпръскващите рамена не са запушени.
- Има достатъчно сол и препарат за изплакване.
- Подредбата на съдовете в кошниците е правилна.
- Програмата е подходяща за вида зареждане и степента на замърсяване.
- Използва се правилното количество препарат за миене.

10.5 Разтоварване на кошничките

1. Оставете съдовете да се охладят, преди да ги извадите от уреда. Горещите предмети могат лесно да се повредят.
2. Изпразнете първо долната кошница, а след това горната кошница.

 След като програмата приключи, все още може да остане вода върху вътрешните повърхности на уреда.

11. ГРИЖА И ПОЧИСТВАНЕ

ВАЖНО

Преди поддръжка на уреда го изключете и извадете щепсела от захранващия контакт.

Замърсените филтри и запушените разпръскващи рамена повлияват отрицателно върху резултатите от миенето.

Филтрите са самопочистващи се и не се налага почистване след всяка употреба. Почиствайте филтрите веднъж седмично. Почиствайте разпръскващите рамена на всеки два месеца или по-често, ако забележите остатъци от храна по съдовете след завършване на програмата. Честотата на почистване може да варира в зависимост от това колко често се използва уредът.

11.1 Външно почистване

- Почистете уреда с влажна, мека кърпа.
- Използвайте само неутрални почистващи препарати. За контролния

панел използвайте вода без почистващи препарати.

- Не използвайте абразивни продукти, абразивни почистващи подложки или разтворители.

11.2 Вътрешно почистване

- Почистете вътрешността на уреда с мека, влажна кърпа.
- Не използвайте абразивни продукти, абразивни почистващи гъби, остри инструменти, силни химикали, покрития за търкане на съдове или разтворители.
- Почиствайте вратата, включително гуменото уплътнение, веднъж седмично.
- За да поддържате ефективността на уреда, използвайте почистващ продукт, предназначен специално за съдомиялни машини, поне веднъж на всеки два месеца. Следвайте внимателно инструкциите на опаковката на продукта.
- За оптимални почистващи резултати, стартирайте програма .

11.3 Отстраняване на чужди предмети

Проверете филтрите и оточната ваничка след всяко използване на съдомиялната. Чуждите предмети (напр., парчета стъкло, пластмаса, кости или клечки за зъби, т.н.) намаляват почистващите функции и могат да повредят помпата за източване.

⚠ ПРЕДУПРЕЖДЕНИЕ!

Ако не можете да отстраните чуждите предмети, свържете се с оторизиран сервизен център.

1. Разглобете филтърната система, както е показано в тази глава.
2. Премахнете ръчно чуждите предмети.
3. Сглобете отново филтрите, както е показано в тази глава.

11.4 Почистване на филтрите

Филтърната система се състои от 3 части.

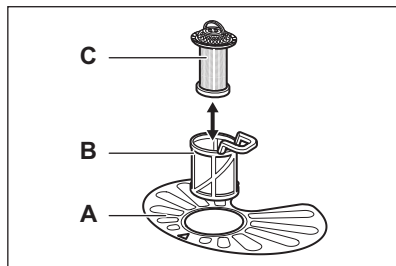

1. Завъртете филтъра (B) обратно на часовниковата стрелка и го извадете.

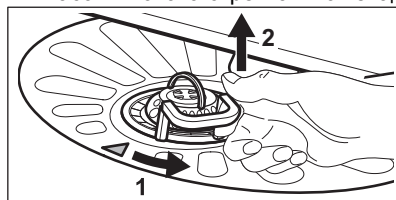

2. Извадете филтъра (C) извън филтъра (B).
3. Извадете плоския филтър (A).
4. Измийте филтрите.

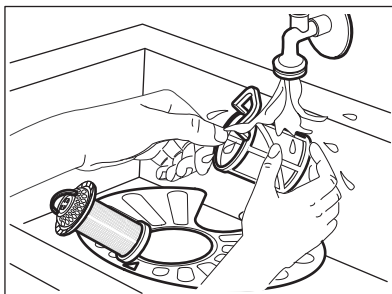

5. Уверете се, че няма остатъци от храна или замърсявания по ръбовете на канала.
6. Поставете обратно плоския филтър (A). Уверете се, че е правилно позициониран под 2-та водача.

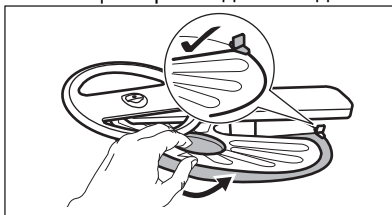

7. Сглобете отново филтрите (B) и (C).
8. Поставете обратно филтъра (B) в плоския филтър (A). Завъртете го по часовниковата стрелка, докато се заключи.

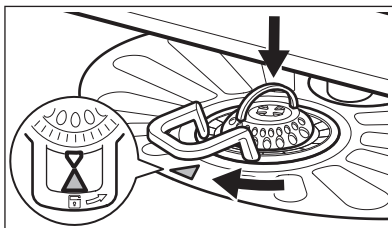

⚠ ПРЕДУПРЕЖДЕНИЕ!

Неправилно позициониране на филтрите може да причини повреда уреда и да влоши резултатите при миене.

11.5 Почистване на долното разпръскващо рамо

1. За да отстраните долното разпръскващо рамо, го издърпайте нагоре.

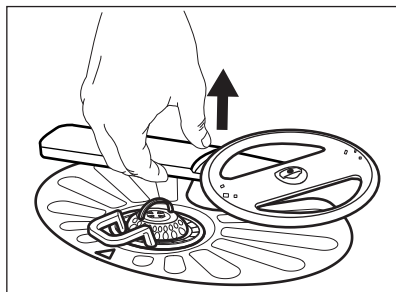

2. Измийте разпръскващото рамо с течаща вода. Използвайте тънък остър предмет, като клечка за зъби, за да отстраните замърсяванията от отворите. Промийте отворите с вода, за да отстраните частиците замърсяване от вътрешността.
3. За да монтирате разпръскващото рамо на мястото му, го натиснете надолу.

11.6 Почистване на горното разпръскващо рамо

Не сваляйте горното разпръскващо рамо. Ако отворите в разпръскващото рамо са запушени, премахнете останалите частици от замърсяване с тънък, остър предмет, например с клечка за зъби.

11.7 Почистване на разпръскващо рамо на тавана

Най-горно разпръскващо рамо е разположено на тавана на уреда. Разпръскващото рамо (C) е монтирано в тръбата за подаване (A) с монтажния елемент (B).

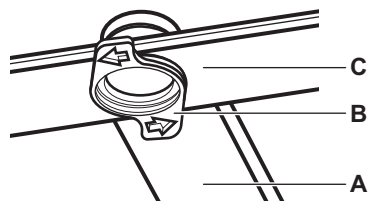

1. Освободете стоперите от двете страни на плъзгащите релси на чекмеджето за прибори и издърпайте чекмеджето.

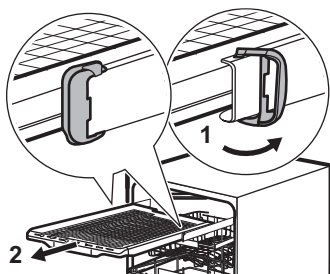

2. Преместете горната кошница на най-долното ниво, за да достигнете по-лесно до разпръскващото рамо.
3. За да разкачите разпръскващото рамо (C) от тръбата за подаване (A), завъртете монтажния елемент (B) по посока обратна на часовниковата стрелка и дръпнете разпръскващото рамо надолу.
4. Измийте разпръскващото рамо с течаща вода. Използвайте тънък остър предмет, като клечка за зъби, за да отстраните замърсяванията от отворите. Промийте отворите с вода, за да отстраните частиците замърсяване от вътрешността.
5. За да поставите разпръскващото рамо (C) обратно, вкарайте монтажния елемент (B) в разпръскващото рамо и го фиксирайте в тръбата за подаване (A) като го завъртите по посока на часовниковата стрелка. Уверете се, че монтажният елемент е застопорен на място.
6. Поставете чекмеджето за прибори върху плъзгащите релси и блокирайте стоперите.

11.8 Почистване на филтъра на маркуча за подаване на вода

1. Затворете крана за вода.
2. Завъртете закопчалката (A) по часовниковата стрелка. Откачете маркуча.

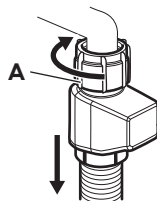

3. Почистете филтъра на маркуча за подаване на вода.

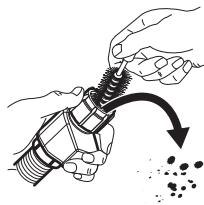

12. ОТСТРАНЯВАНЕ НА НЕИЗПРАВНОСТИ

Основните проблеми, които е възможно да се появят, могат да се отстраняват без нуждата от контакт с оторизиран сервизен център. Вижте информация за възможни проблеми в таблицата.

При някои проблеми на дисплея се показва код за грешка.

След като проверите уреда, изключете го и след това го включете отново. Ако проблемът продължи, свържете се с оторизиран сервизен център. Изключете уреда от електрическата мрежа и не го използвайте, докато проблемът не бъде отстранен.

ВАЖНО

Спрете крана за вода, изключете уреда от електрическата мрежа и не го използвайте, докато проблемът не бъде отстранен.

Не можете да активирате уреда.

- Уверете се, че щепселът е включен в контакта.
- Уверете се, че няма повреден предпазител в кутията с предпазител.

Програмата не стартира.

- Уверете се, че вратата на уреда е затворена.
- Натиснете бутона Старт.
- Ако сте задали забавен старт, отменете настройката за отлагане или изчакайте края на отброяването.
- Уредът зарежда гел в омекотителя за вода. Продължителността на процедурата е около 5 минути.

или код за грешка. Уредът не се пълни с вода.

- Уверете се, че кранът за вода е отворен.
- Уверете се, че налягането на водоподдаването е между 0.05 (0.5) / 1 (10) МРа

(бар). За тази информация се свържете с вашата местна водоснабдителна компания.

- Уверете се, че кранът за вода не е запушен.
- Уверете се, че филтърът на входящия маркуч не е запушен. Почистете филтъра при необходимост. Вижте глава „Грижа и почистване“.
- Уверете се, че входящият маркуч не е прегънат или извит.

код за грешка. Уредът не източва водата.

- Уверете се, че сифонът на мивката не е запушен.
- Уверете се, че вътрешната филтърна система не е запушена.
- Уверете се, че маркучът за източване не е прегънат или извит.

код за грешка. Устройството против наводнение е включено.

- Затворете крана за вода.
- Уверете се, че уредът е монтиран правилно.
- Уверете се, че кошниците са заредени, както е указано в ръководството за потребителя.

и кодове за грешка.

Неизправност на помпата за измиване или помпата за източване.

- Уверете се, че филтрите са чисти.
- Изключете и включете уреда.

и или - кодове за грешка.

Неизправност на помпата за измиване или помпата за източване.

- Изключете и включете уреда.

и кодове за грешка.

Температурата на водата в уреда е

твърде висока или е възникнала неизправност на температурния сензор.

- Уверете се, че температурата на входящата вода не надвишава 60°C.
- Изключете и включете уреда.

[E] или [F] кодове за грешка. Техническа неизправност на уреда.

- Изключете и включете уреда.

[F] код за грешка. Нивото на водата в уреда е твърде високо.

- Изключете и включете уреда.
- Уверете се, че филтрите са чисти.
- Уверете се, че изходният маркуч е монтиран на правилната височина над пода. Вижте инструкцията за монтаж.

Уредът спира и стартира повече пъти по време на работа.

- Нормално е. Това води до по-оптимално почистване и пестене на енергия.

Програмата продължава твърде дълго.

- Ако сте задали забавен старт, отменете настройката за отлагане или изчакайте края на отброяването.
- Активирането на опции увеличава продължителността на програмата.

Показаното времетраене на програмата е различно от времетраенето в таблицата със стойности на потреблението.

- Продължителността на програмата може да се промени в зависимост от налягането и температурата на водата, колебанията в мрежовото захранване, избраните опции, количеството ястия и степента на замърсяване.

Оставащото време на екрана се увеличава и прескача почти до края на времетраенето на програмата.

- Това не е дефект. Уредът работи правилно.

Малък теч от вратичката на уреда.

- Уредът не е нивелиран. Развийте малко или затегнете регулируемите крачета (ако е приложимо).

Вратичката на уреда се затваря трудно.

- Уредът не е нивелиран. Развийте малко или затегнете регулируемите крачета (ако е приложимо).

- Части от посудата стърчат от кошницата.

Вратичката на уреда се отваря по време на цикъла на миене.

- AirDry функцията се активира, за да подобри резултатите от сушенето и да спести енергия, а да деактивирате функцията, вижте глава "Настройки".

Тракащи или чукащи звуци от вътрешността на уреда.

- Посудата не е правилно поставена в кошниците. Вижте глава „Зареждане на съдомиялната машина“.
- Уверете се, че разпръсквачите рамена могат да се въртят свободно.

Уредът изключва прекъсвача.

- Амперажът не е достатъчен за едновременното захранване на всички уреди, които използвате. Проверете ампеража на контакта и капацитета на електромера или изключете някой от уредите, които използвате.
- Вътрешна електрическа повреда на уреда. Свържете се с упълномощен сервизен център.

12.1 Резултатите от измиването и сушенето на съдове не са задоволителни

Лоши резултати при миенето на съдове.

- Вижте глава „Полезни съвети“.
- Използвайте по-интензивна програма за измиване.
- Активирайте опцията , за да се подобрят резултатите от измиването на избраната програма.
- Почистете струите и филтрите на пръскачките. Вижте глава „Грижа и почистване“.
- Това може да се дължи на качеството на препарата. Опитайте с друг препарат за измиване.

Незадоволителни резултати от изсушаване.

- Вижте глава „Полезни съвети“.
- Съдовете са били оставени прекалено дълго в затворения уред. Активирайте функцията AirDry, за да настроите автоматичното отваряне на вратата и да подобрите изсушаването. Вижте глава „Настройки“.
- Изпразвайте съдомиялната машина само когато програмата е приключила и на дисплея се показва „ 0:00 “.

- Няма гланц за съдове или дозата не е достатъчна. Напълнете дозатора за гланц за съдове или задайте по-висока доза на гланца (ако е приложимо).
- Причината може да бъде качеството на гланца за съдове. Опитайте да използвате друг препарат за изплакване.
- Винаги използвайте гланц за съдове, дори и с мултифункционални таблетки.
- Възможно е да се наложи да подсушите пластмасовите съдове с кърпа.
- 30min програмата няма фаза на сушене. Изберете друга програма.
- Капки вода от горната кошница са паднали върху долната кошница. Първо разтоварвайте долната кошница, а след това горната кошница.

Белесни ивици по чашите и съдовете.

- Използван е прекалено много препарат за миене. Намалете количеството.

Синкави слоеве върху чашите и съдовете.

- Освободеното количество гланц за съдове е твърде голямо. Настройте дозата на по-ниско ниво.

По чашите и съдовете има петна и изсъхнали капки вода.

- Причината може да бъде качеството на гланца за съдове. Опитайте с друг препарат за гланц.
- Вижте глава „Зареждане на съдомиялната машина“.

Вътрешната част на уреда е мокра.

- Това не е дефект на уреда. По стените на уреда има конденз.

Необичайна пяна по време на измиването.

- Използвайте препарат, специално създаден за съдомиялни машини.
- Използвайте препарат от друг производител.
- Не измивайте предварително съдовете под течаща вода.

Следи от ръжда по приборите.

- Във водата, използвана за измиване, има прекалено много сол. След като напълните контейнера за сол, винаги почиствайте разсипаната сол.
- Ръждясали предмети и прибори от неръждаема стомана са поставени

заедно. Не поставяйте тези предмети близо един до друг.

В края на програмата в отделението има остатъци от препарат за измиване.

- Водата не отмива препарата от дозатора. Уверете се, че пръскачките не са блокирани или запушени.
- Уверете се, че съдовете в кошниците не пречат на капака на дозатора за препарат да се отваря.

Миризми в уреда.

- Вижте глава „Грижа и почистване“.
- Редовно използвайте програма с температура за миене на съдове от 65°C.

Отлагания от котлен камък върху съдовете, вътрешността и от вътрешната страна на вратата.

- Чешмяната вода е твърда. Използвайте сол и задайте регенериране на омекотителя за вода, дори когато се използват комбинирани таблетки. Вижте раздела за омекотители за вода в глава „Настройки“.
- Нивото на сол е ниско. Ако индикаторът за сол свети, напълнете контейнера със сол.
- Капачката на контейнера за сол е разхлабена. Проверете капачката.
- Стартирайте програма  с препарат против котлен камък или специален почистващ препарат за съдомиялни машини.
- Ако остатъците от варовик останат, почистете уреда с подходящите препарати.
- Опитайте с друг препарат за измиване.
- Свържете се с производителя на измивания препарат.

Потъмнели, обезцветени или нацърбени съдове.

- Уверете се, че в уреда се поставят единствено съдове, пригодени за използване в съдомиялна машина.
- Внимателно зареждайте и изпразвайте кошницата. Вижте глава „Зареждане на съдомиялната машина“.
- Поставяйте деликатните съдове в горната кошница.
- Активирайте опцията , за да осигурите специална грижа за стъклените изделия и деликатните предмети.

За други възможни причини вижте глави „Преди първа употреба“, „Зареждане на

съдомиялната машина“, „Ежедневна употреба“ или „Полезни съвети“.

13. ТЕХНИЧЕСКИ ДАННИ

Размери	Ширина/височина/дълбочина (мм)	596 / 818 - 898 / 570
Електрическо свързване ¹⁾	Напрежение (V)	220 - 240
	Честота (Hz)	50
Налягане на водоподаването	Мин./макс. МПа (бар)	0.05 (0.5) / 1 (10)
Водоподаване	Студена или гореща вода (°C) ²⁾	мин. 5 - макс. 60
Вместимост	Настройки за място	14

¹⁾ Вижте табелката с данни за други стойности.

²⁾ Ако топлата вода идва от алтернативен източник на енергия (напр. слънчеви панели), използвайте подаването на топла вода, за да намалите консумацията на енергия.

13.1 Връзка към базата данни на EU EPREL

QR кодът върху етикета за енергийна категория, доставен с уреда, предоставя интернет връзка към регистрацията на уреда в базата данни на Европейския регистър на продуктите за енергийно етикетиране (EPREL). Запазете етикета за енергийна категория за справка, както и ръководство-

то за потребители и всички други документи, предоставени с уреда.

Може да намерите информация, свързана с производителността на продукта в базата данни на EU EPREL, като проследите линка <https://eprel.ec.europa.eu> и модела и продуктовия номер върху табелката с данни на уреда. Вижте глава „Описание на продукт“.

14. ОПАЗВАНЕ НА ОКОЛНАТА СРЕДА

Рециклирайте материалите със символа . Поставяйте опаковките в съответните контейнери, за да ги рециклирате. Помогнете за опазването на околната среда и човешкото здраве чрез рециклирането на отпадъци от електрически и електронни

уреди. Не изхвърляйте уреди, маркирани със символа  с битовите отпадъци. Върнете продукта в местното депо за рециклиране или се свържете с общинската служба.

1. BIZTONSÁGI INFORMÁCIÓK.....	25
2. BIZTONSÁGI UTASÍTÁSOK.....	27
3. TERMÉKLEÍRÁS.....	28
4. KEZELŐPANEL.....	29
5. PROGRAMOK ÉS KIEGÉSZÍTŐ FUNKCIÓK.....	29
6. BEÁLLÍTÁSOK.....	31
7. AZ ELSŐ HASZNÁLAT ELŐTT.....	33

8. A MOSOGATÓGÉP BETÖLTÉSE.....	34
9. MINDENNAPI HASZNÁLAT.....	37
10. TANÁCSOK ÉS TIPPEK.....	39
11. ÁPOLÁS ÉS TISZTÍTÁS.....	40
12. HIBAELEHÁRÍTÁS.....	42
13. MŰSZAKI ADATOK.....	45
14. KÖRNYEZETVÉDELMI TUDNIVALÓK.....	46

1. ⚠ BIZTONSÁGI INFORMÁCIÓK

A készülék üzembe helyezése és használata előtt gondosan olvassa el a mellékelt útmutatót. A gyártó nem vállal felelősséget a helytelen beszerelés vagy használat miatt keletkezett sérülésekért és károkért. Az útmutatót tartsa biztonságos és elérhető helyen, hogy szükség esetén mindig a rendelkezésére álljon.

1.1 Gyermekek és kiszolgáltatott személyek biztonsága

- Ezt a készüléket 8 év feletti gyermekek, csökkent fizikai, érzékelési vagy szellemi képességekkel rendelkező felnőttek, illetve megfelelő tudással vagy gyakorlattal nem rendelkező személyek csak felügyelet mellett, vagy abban az esetben használhatják, ha

megfelelő oktatást kaptak a készülék biztonságos használatára, és megértik az esetleges veszélyeket. A 8 évesnél fiatalabb gyermekek, illetve a súlyos, komplex fogyatékossgal élő személyek állandó felügyelet nélkül nem tartózkodhatnak a készülék közelében.

- Gondoskodni kell a gyermekek felügyeletéről, hogy ne játsszanak a készülékkel.
- A mosószeret tartsa távol a gyermekektől.
- A gyermekeket és a háziállatokat tartsa távol a készüléktől, amikor az ajtaja nyitva van.
- Gyermekek felügyelet nélkül nem végezhetnek tisztítási vagy karbantartási tevékenységet a készüléken.

1.2 Általános biztonság

- Ez a készülék kizárólag háztartási edények és evőeszközök tisztítására használható.
- Ezt a készüléket háztartási célú, beltérben történő használatra tervezték.
- Ez a készülék használható irodákban, szállodai vendégszobákban, panziókban, vendégházakban és más hasonló szálláshelyeken, ahol a használat nem haladja meg a háztartási használat (átlagos) szintjét.
- Ne változtassa meg a készülék műszaki jellemzőit.
- Az üzemi víznyomás (minimum és maximum) értékének 0.05 (0.5) / 1 (10) MPa (bar) között kell lennie.
- Ne lépje túl a megengedett legnagyobb töltetet (14 teríték).
- A botlásveszély elkerülése érdekében a készülék ajtaját nem szabad nyitva hagyni.
- Ha a hálózati kábel megsérül, azt a gyártónak vagy a hivatalos márkaszerviznek vagy más hasonlóan képzett személynek kell kicserélnie az elektromos veszélyhelyzet elkerülésének érdekében.
- FIGYELMEZTETÉS: A késeket és más, hegyes eszközöket helyezze a kosárba, a hegyükkel lefelé vagy vízszintesen.
- Bármilyen karbantartás előtt kapcsolja ki a készüléket, és húzza ki a hálózati csatlakozódugót a csatlakozóaljzatból.
- A készülék tisztításához ne használjon nagy nyomású vízsugarat és/vagy gőzt.
- Ügyeljen arra, hogy a készülék alsó részén levő szellőzőnyílásokat (ha vannak) ne zárja le szőnyeg vagy egyéb tárgy.
- A készülék vízhálózatra történő csatlakoztatásához használja a mellékelt új tömlőkészletet. A régi tömlőket tilos újra használni.

2. BIZTONSÁGI UTASÍTÁSOK

2.1 Üzembe helyezés

FIGYELMEZTETÉS!

A készüléket csak képzett személy helyezheti üzembe.

- Távolítsa el az összes csomagolóanyagot.
- Ne helyezzen üzembe, és ne is használjon sérült készüléket.
- Kövesse a mellékelt telepítési útmutatót.
- Legyen óvatos a készülék mozgatásakor, mivel nehéz. Mindig használjon munkavédelmi kesztyűt és zárt lábbelit.
- Ne telepítse és ne használja a készüléket 0 °C alatt.
- A készüléket az üzembe helyezési követelményeknek megfelelő, biztonságos helyre telepítse.
- Biztonsági okokból ne használja a készüléket a bútorba való beépítés előtt.

2.2 Elektromos csatlakozás

FIGYELMEZTETÉS!

Tűz- és áramütésveszély.

- FIGYELMEZTETÉS: A készüléket úgy tervezték, hogy az épületben lévő földelőcsatlakozáshoz kell telepíteni/ csatlakoztatni.
- Győződjön meg arról, hogy az adattábla paraméterei kompatibilisek a hálózati tápellátással.
- Mindig használjon megfelelően felszerelt ütésálló aljzatot.
- Ne használjon többdugós adaptert és hosszabbító kábelt.
- Kerülje el a hálózati csatlakozó és a hálózati kábel károsodását. Ha cserére van szükség, forduljon hivatalos szervizközpontunkhoz.
- A hálózati csatlakozót csak a telepítés végén csatlakoztassa az aljzathoz, és biztosítsa a hálózati csatlakozóhoz való hozzáférést.
- A hálózati kábel meghúzásával ne váltsa le a készüléket. Ehhez a csatlakozódugót fogja meg.

2.3 Vízcsonk csatlakoztatása

FIGYELMEZTETÉS!

Vigyázat! Áramütés-veszély!

- Ügyeljen arra, hogy ne okozzon sérülést a vízcsonkcsatlakozásoknál.
- Mielőtt új csövekhez, hosszú ideig nem használt csövekhez csatlakozna, javítás vagy új eszközök (pl. vízmérők) telepítése után, hagyja a vizet folyni, amíg tiszta nem lesz.
- Ellenőrizze, hogy nincs-e vízvívárgás az első használat során és után.
- Ha a befolyócső megsérül, akkor azonnal zárja el a vízcsapot, majd húzza ki a csatlakozódugót a fali csatlakozóaljzathoz. A befolyócső cseréje érdekében forduljon a márkaszervizhez.
- Az elektromos teljesítmény vesztesége kikapcsolja a vízvédelmi rendszert, növelve az elárasztás kockázatát.
- A befolyócső védőburkolattal ellátott belső vezetékkel, valamint biztonsági szeleppel rendelkezik.

2.4 Használat

- A gyúlékony termékeket vagy nedves tárgyakat gyúlékony termékekkel távol tartsa a készüléktől.
- A mosogatószer veszélyesek. Kövesse a mosószer csomagolásán feltüntetett biztonsági utasításokat.
- Ne igya meg és ne játsszon a készülékben lévő vízzel.
- Az edények eltávolításával várja meg a program végét, mert mosogatószer maradhat az edényeken.
- Ne helyezzen tárgyakat, illetve ne fejtse ki nyomást a készülék nyitott ajtajára.
- A készülékből forró gőz törhet ki, ha a program működése közben kinyitja az ajtót.

2.5 Szolgáltatások

- A készülék javítását bízza a márkaszervizre. Mindig eredeti pótalkatrészt használjon.
- Az önálló vagy nem szakszerű javítás veszélyes lehet az Ön számára, és érvénytelenítheti a garanciát.
- Az alábbi cserealkatrészek legalább 7 évig lesznek elérhetők a modell gyártásának megszűnése után: motor, keringető- és ürítőszivattyú, fűtőberendezések és fűtőelemek, beleértve a hőszivattyúkat, csővezetékek és a kapcsolódó berendezések, beleértve a tömlőket, szelepeket, szűrőket és túlsordulásgátlókat, az

ajtómechanizmushoz kapcsolódó szerkezeti és belső részegységek, nyomtatott áramkörtáblák, elektronikus kijelzők, nyomáskapcsolók, termostátok és érzékelők, szoftver és a készülék belső szoftvere, beleértve a szoftver nullázását.

Az alábbi cserealkatrészek legalább 10 évig lesznek elérhetők a modell gyártásának megszűnése után: ajtózsanér és tömítések, egyéb tömítések, szórókarok, leeresztő szűrők, belső rácsok/tartók és műanyag kiszolgáló egységek, mint például a kosarak és fedelek. Az időtartam elképzelhető, hogy hosszabb az Ön országában. További információkért, kérjük, látogasson el a weboldalunkra.

- Néhány pótalkatrész csak szakképzett szerelők számára elérhető, és előfordulhat, hogy nem minden modellhez megfelelő.
- A termékben található izzó(k)ra és a külön kapható pótizzókra vonatkozó tudnivalók:

Ezek az izzók arra készültek, hogy megfeleljenek a háztartási készülékekben fennálló szélsőséges fizikai feltételeknek, mint például hőmérséklet, rezgés, magas páratartalom, illetve arra használatosak, hogy jelezzék a készülék működési állapotát. Nem alkalmasak egyéb felhasználásra, valamint helyiségek megvilágítására.

2.6 Ártalmatlanítás

⚠ FIGYELMEZTETÉS!

Sérülés- vagy fulladásveszély.

- Bontsa a készülék hálózati csatlakozását.
- Vágja le a hálózati tápkábelt, és helyezze a hulladékba.
- Szerelje le az ajtókilincset, hogy megakadályozza gyermekek és kedvenc állatok készülékben rekedését.

3. TERMÉKLEÍRÁS

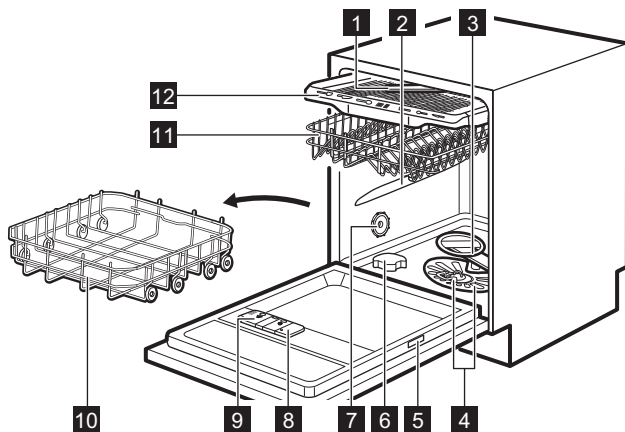

1 Mennyezeti szórókar

2 Felső szórókar

3 Alsó szórókar

4 Szűrők

5 Adattábla

6 Sótartály

7 Szellőző

8 Öblítőszer-adagoló

9 Mosószer-adagoló

10 Alsó kosár

11 Felső kosár

12 Evőeszközfiók

4. KEZELŐPANEL

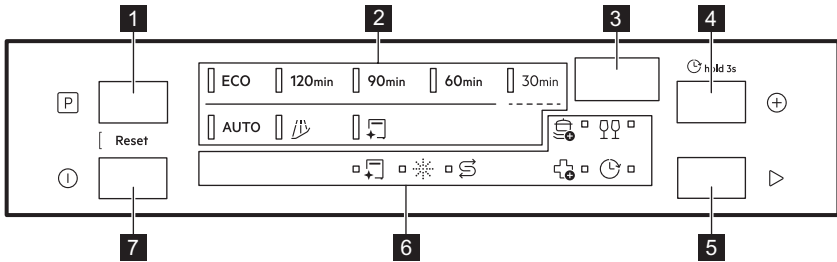

- 1 Programválasztó gomb
- 2 Programkijelzők
- 3 Kijelzés
- 4 Programlehetőségek gomb / késleltetés indítás gomb
- 5 Start gomb
- 6 Visszajelzők
- 7 Be/ki gomb

4.1 Indicators

 Karbantartás jelzőfény világít, ha a programot kell futtatnia. Olvassa el a „Programok és kiegészítő funkciók” c. fejezetet.

 Akkor világít, ha a sótartályt fel kell tölteni. Olvassa el a „Az első használat előtt” c. fejezetet.

 Az öblítőszerszert jelzőfény világít, ha az öblítőszerszer-adagolót fel kell tölteni. Olvassa el a „Az első használat előtt” c. fejezetet.

 Késleltetés indítás beállításakor a késleltetés jelzőfény világít. Olvassa el a „Mindennapi használat” c. fejezetet.

 Programlehetőségek visszajelzői. Egy kiegészítő funkció bekapcsolásakor a megfelelő jelzőfény világít. Olvassa el a „Programok és kiegészítő funkciók” c. fejezetet.

5. PROGRAMOK ÉS KIEGÉSZÍTŐ FUNKCIÓK

5.1 Programok áttekintése

ECO

Ez a program a leghatékonyabb víz- és energiafogyasztást kínálja a normál mértékben szennyezett edények és evőeszközök mosogatásához. Fázisok: előmosás, mosogatás 50°C, közbelső öblítés, végső öblítés 50°C, szárítás, AirDry. Ezt a programot használják tesztprogramként a bevizsgáló intézetek. Ez a program szolgál a 2019/2022 számú Eco-design tanácsi rendeletnek (EU) való megfelelés megállapítására.

120min

Normál, rászáradt szennyeződésű edényekhez, evőeszközökhöz, lábasokhoz és serpenyőkhöz. Fázisok: mosogatás 65°C, közben-

ső öblítés, végső öblítés 50°C, szárítás, AirDry.

90min

Normál, enyhén rászáradt szennyeződésű edényekhez, evőeszközökhöz, lábasokhoz és serpenyőkhöz. Fázisok: mosogatás 65°C, közbelső öblítés, végső öblítés 55°C, szárítás, AirDry.

60min

Friss, enyhén rászáradt szennyeződésű edényekhez és evőeszközökhöz. Fázisok: mosogatás 65°C, közbelső öblítés, végső öblítés 60°C, szárítás, AirDry.

30min

Friss szennyezettségű edényekhez és evőeszközökhöz. Fázisok: mosogatás 60°C,

öblítés 50°C, AirDry. A program nem tartalmazza a szárítás szakaszt vagy az öblítőszer kiengedését. Hagyja az edényeket a mosogatógépben nyitott ajtóval, hogy levegőn megszáradjanak.

AUTO

Bármilyen mértékben szennyezett táányérokhoz, evőeszközökhöz, edényekhez és serpenyőkhöz. Fázisok: előmosás, mosogatás 60°C, közbenső öblítés, végső öblítés 60°C, szárítás, AirDry, Ez az intelligens ciklus érzékeli a töltet méretét és szennyezettségi szintjét. Automatikusan beállítja a mosogatási hőmérsékletet, időtartamot és a vízmennyiséget az optimális tisztítás és szárítás érdekében.

5.2 Speciális programok

Rinse&Hold

A program felfrissíti a később mosandó edényeket. Ne használjon mosószert ehhez a programhoz.

MachineClean

A program tisztítja a készülék belsejét a 65°C alatt, hatékonyan eltávolítva a vízkőlerakódásokat és a zsírlerakódásokat a hosszú élettartamú teljesítmény fenntartása érdekében. Használjon kifejezetten mosogatógépekhez tervezett vízköoldót vagy tisztítószert. Kövesse a termék csomagolásán látható utasításokat. Ne tegyen edényeket a kosarakba. A program elindítása előtt tisztítsa meg a szűrőket és szórókarokat.

5.3 Programlehetőségek

PowerBoost

Ez az opció a program időtartamának meghosszabbításával fokozza a tisztítási hatékonyságot, ami magasabb átlagos mosogatási hőmérsékletet eredményez. Ez az opció a nagyon makacs szennyeződések eltávolításához ajánlott. Alkalmazható a 120min, 90min, 60min, 30min programokra.

GlassCare



Ez az opció megvédi a kényes tárgyakat, különösen az üvegarukat a gyors hőmérsékletváltozások megakadályozásával. Az opció a mosogatási hőmérsékletet 45 °C-ra korlátozza a kíméletes, de hatékony tisztítás érdekében. Alkalmazható a 120min, 90min, 60min, 30min programokra.

ExtraHygiene

Ez az opció jobb higiéniai eredményeket biztosít azáltal, hogy az utolsó öblítési fázis során legalább 10 percig 65 °C felett tartja a hőmérsékletet. Ez a program a baktériumok és vírusok több mint 99,999%-át eltávolítja. *Micrococcus luteus* és MS2 bakteriofág jelenlétére tesztelte a Swisatest Testmaterialien AG (tesztjelentés száma: 20212029). Alkalmazható a 120min, 90min, 60min, 30min programokra.

5.4 Fogyasztási értékek

A - program, **B** - víz (l), **C** - energia (kWh), **D** - időtartam (perc).

A	B	C	D
ECO	9.5	0.644	240
120min	11.5	0.900	120
90min	11.5	0.975	90
60min	11.5	1.025	60
30min	9.0	0.600	30
AUTO	11.5	1.125	170
	4.5	0.025	15
	10.0	0.500	60

A víz nyomása és hőmérséklete, a hálózati feszültség ingadozásai, a kiegészítő funkciók, az edények mennyisége és a szennyeződés mértéke módosíthatja az értékeket.

A programokhoz tartozó értékek csak tájékoztató jellegűek a ECO program kivételével.

5.5 Információk összehasonlító tesztekhez

A teljesítménytesztek elvégzéséhez szükséges információk érdekében (pl. a következő szerint: EN60436), küldjön e-mail-t a következő címre:

info.test@dishwasher-production.com

A kérésben szerepeljen a termékszám (PNC), mely az adattáblán olvasható.

Minden egyéb, a mosogatógépet érintő kérdésben a készülékhez mellékelt szervizkönyv nyújt útmutatást.

6. BEÁLLÍTÁSOK

6.1 Beállítások áttekintése

A zárójelben lévő nevek megfelelnek annak, hogy a mosogatógép hogyan jeleníti meg a beállításokat beállítási módban.

Vízkeménység (HAR)

Állítsa be a vízlágyító szintjét (1–10)) a vízke-ménység alapján. Alapértelmezett: 5.¹⁾

„Öblítőszer szintje üres” értesítés (rA)

Be- vagy kikapcsolhatja az öblítőszer kijel-zést. Alapértelmezett: On¹⁾

Befejezés jelzőhang (ES)

Válassza: On a program végén hallható hangjelzés bekapcsolásához, vagy: Off a ki-kapcsolásához. Alapértelmezett: Off.

Automatikus ajtónyitás (Ado)

Válassza: On a funkció bekapcsolásához, vagy: Off a kikapcsolásához a AirDry funkció deaktiválásához. Alapértelmezett: On.¹⁾

Nyomógomb Hang (to)

Válassza a On lehetőséget a hang aktiválá-sához, vagy a Off lehetőséget a gomb meg-nyomásakor hallható hang deaktiválásához. Alapértelmezett: On.

Ciklusszámláló (uC)

Ellenőrizze a befejezett mosogatási ciklusok számát. A számláló 65535-nél leáll.

PNC Szám (Pnc)

Ellenőrizze a készülék PNC számát. Adja meg a számot, amikor kapcsolatba lép egy hivatalos szervizközponttal.



Beállítások visszaállítása (rS)

Válassza: Yes a készülék gyári beállításainak visszaállításához. A beállítások nem állítják vissza az órahasználatot. A kilépéshez vá-lassza: No.

6.2 Beállítás üzemmód

Belépés felhasználói üzemmódba

A program elindítása előtt beléphet a beállítá-si üzemmódba. A program futása közben nem lehet belépni a beállítási üzemmódba.

Tartsa egyszerre lenyomva a  és  gombot kb. 3 másodpercig.

A kijelző az első beállítást mutatja: HAR.

Hogyan módosíthatunk egy beállítást?



Győződjön meg arról, hogy a készülék beállít-ás üzemmódban van.

1. Nyomja meg:  vagy  a beállítások közötti váltáshoz.

A kijelző a beállítás nevét mutatja.



2. A beállítás elindításához nyomja meg a  gombot.

Az aktuális beállítási érték villog.

3. Az érték módosításához nyomja meg a  vagy a  gombot.

4. A beállítás megerősítéséhez nyomja meg a  gombot.

A kijelző visszatér az alapbeállítások listához.

5. A beállítási üzemmódból való kilépéshez tartsa nyomva egyszerre a  és  gombot kb. 3 másodpercig.

A készülék visszatér programválasztási üzemmódba.

A mentett beállítások mindaddig érvényben maradnak, míg másikat nem választ.

 A készülék 10 másodperc elteltével kilép a beállítási módból, ha nem nyom meg egyetlen gombot sem.

6.3 Vízlágyító

A vízlágyító a vezetékes vízben található ásványi anyagok eltávolítására szolgál, amelyek hátrányosan befolyásolnák a mosogatás eredményességét, valamint rongálnák a készüléket.

Annál keményebb a víz, minél többet tartalmaz ezekből az ásványi anyagokból. A vízke-ménységét különböző mértékegységekkel mérik.

A vízlágyító szintjét a hálózati víz jellemző ke-ménységéhez kell beállítani. A beállítás a használt mosószer típusától függetlenül szükséges a jó mosogatási eredmény és a sójel-zőfény aktív állapotának fenntartásához. A víz keménységét illetően a helyi vízművektől

¹⁾ További részletek a fejezet későbbi részében található.

kaphat tájékoztatást. Az alapértelmezett gyári beállítás az 5. szint.

ⓘ A vízlágyítót tartalmazó mosogatótabletták csak korlátozottan hatékonyak a víz lágyításában. Lásd a termék csomagolását.

Vízkeménység

°dH	°fH	mmol/l	mg/l (ppm)	°Clark	L ¹⁾
47 -50	84 -90	8.4 -9.0	835 -904	58 -63	10
43 -46	76 -83	7.6 -8.3	755 -834	53 -57	9
37 -42	65 -75	6.5 -7.5	645 -754	46 -52	8
29 -36	51 -64	5.1 -6.4	505 -644	36 -45	7
23 -28	40 -50	4.0 -5.0	395 -504	28 -35	6
19 -22	33 -39	3.3 -3.9	325 -394	23 -27	5
15 -18	26 -32	2.6 -3.2	255 -324	18 -22	4
11 -14	19 -25	1.9 -2.5	185 -254	13 -17	3
4 -10	7 -18	0.7 -1.8	70 -184	5 -12	2
<4	<7	<0.7	<70	< 5	1

1) Vízlágyító szintje

A vízlágyító automatikus regenerálási folyamaton megy keresztül. ²⁾

6.4 Az öblítőszer kiürülésére figyelmeztető jelzés

Az öblítőszer lehetővé teszi, hogy az edények folt- és csíkmentesen száradjanak. Az öblítő-

szert az utolsó öblítés során automatikusan adagolja.

Ha az öblítőszer-adagoló kiürült, az öblítőszer-adagoló kijelzője világítani kezd. Amennyiben kizárólag kombinált mosogatószertablettákat használ, és a szárítási eredmények megfelelőek, az öblítőszer-adagoló feltöltésére figyelmeztető jelzés kikapcsolható. Azonban a legjobb szárítási eredmény érdekében mindig használjon öblítőszert.

Amennyiben öblítőszer nélkül használ normál mosogatószert vagy kombinált mosogatószertablettákat, kapcsolja be a figyelmeztetést, hogy az öblítőszer feltöltés kijelzője aktív maradjon.

6.5 AirDry

AirDry javítja a szárítási eredményt alacsonyabb energiafogyasztás mellett. A szárítási szakasz közben a készülék ajtaja automatikusan kinyílik, és nyitva marad. A funkció kikapcsolása csökkentheti a szárítási teljesítményt.

AirDry kiegészítő funkció automatikusan bekapcsol minden program esetén kivéve 

Amikor az ajtó kinyílik, a kijelzőn megjelenik a futó program fennmaradó időtartama.

A szárítási fázis és az ajtó nyitva tartásának időtartama a kiválasztott programtól és kiegészítő funkcióktól függően változik.

VIGYÁZAT!

Az automatikus ajtónyitást követő 2 percben belül ne próbálja meg az ajtót becsukni. Ez kárt tehet a készülékben.

²⁾ A vízlágyító helyes működéséhez a vízlágyító eszköz gyantáját rendszeresen regenerálni szükséges. Ez az eljárás automatikus, és része a mosogatógép normál működésének. A regenerálás gyakorisága a vízlágyító szintjének beállításától függ. Minél magasabb a szint, annál gyakoribb a regenerálás. Magas szinteken a regenerálás egy ciklusban kétszer történik meg: mosogatószert használás közben és az utolsó öblítés után. Alacsonyabb szinteken csak az utolsó öblítés után történik regenerálás. A vízlágyító öblítése a következő ciklus elején történik. Magas szinteken a mosogatószert végén is megtörténik. A vízlágyító öblítése teljes szivattyúzással fejeződik be. A regenerálás miatt a program időtartamában legfeljebb 5 perc, a vízfogyasztásban legfeljebb 4 l, az energiafogyasztásban pedig legfeljebb 2 Wh növekedés tapasztalható. A jelenleg érvényben lévő 2,5 mmol/l vízkeménységű standard laboratóriumi körülmények között (vízlágyító: 3. szint) a regenerálás minden 62 l felhasznált víz után történik meg. A víz hőmérséklete, a víznyomás és a hálózati feszültség ingadozásai módosíthatják az értékeket.

7. AZ ELSŐ HASZNÁLAT ELŐTT

1. Tartsa lenyomva a be-/kikapcsoló gombot, amíg a készülék be nem kapcsol.
2. Állítsa be a vízlágyító szintjét a vízkeménységnek megfelelően.
3. Töltse fel a sótartályt.
4. Töltse fel az öblítőszer-adagolót.
5. Töltse fel a mosószer-adagolót.
6. Nyissa meg a vízcsapot.
7. A gyártási folyamat maradványainak eltávolításához indítsa el a 30min programot. Ne tegyen edényeket a kosarakba.

Miután elindít egy programot, a készülék kb. 5 percen keresztül regenerálja a vízlágyítóban lévő gyantát. A mosogatási fázis csak akkor kezdődik meg, amikor a fenti művelet véget ért. Ez a művelet rendszeres időközönként ismétlődik.

7.1 A sótartály

⚠ VIGYÁZAT!

Kizárólag mosogatógépekhez való regenerációs só használjon. Ne használjon konyhasót.

A só a vízlágyítóban a gyanta regenerálására, valamint a napi használat során a megfelelő mosogatási eredmény biztosítására szolgál.

A sótartály feltöltése

1. Fordítsa el a sótartály kupakját az óramutató járásával ellentétes irányba, majd vegye le.
2. Tegyen 1 l vizet a sótartályba (csak első alkalommal).
3. A mellékelt tölcser segítségével töltse fel a sótartályt mosogatógéphez való 1 kg sóval.

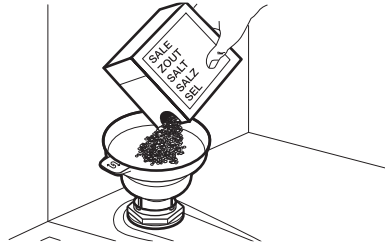

4. Óvatosan rázza meg a tölcser a fogantyújánál, hogy a legutolsó szemcse is betöltődjön.
5. Távolítsa el a sótartály nyílása körüli sót.

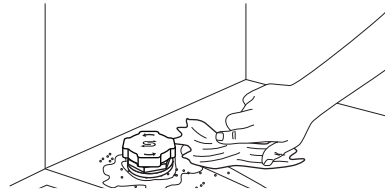

6. A sótartály bezárásához fordítsa el a kupakot az óramutató járásával megegyező irányba.

📌 FONTOS

Víz és só juthat ki a töltés során a sótartályból. A korrózió megelőzése érdekében töltse fel a sótartályt, majd azonnal indítson el egy teljes mosogatószeres mosogatási ciklust.

7.2 A mosogatószer használata

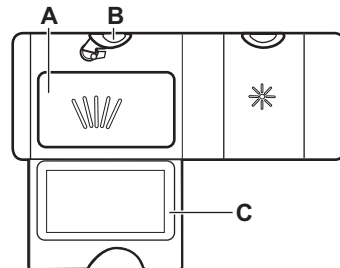

1. A kioldó gomb (B) megnyomásával nyissa ki a fedelet (C).
2. Töltse a mosogatószert a rekeszbe (A). A mosogatószert tablettá, por vagy gélfarmájában is használhatja.

- Ha a program előmosási fázist is tartalmaz, tegyen kevesebb, mint 5 g mosogatószert a mosogatógép ajtajának belső részére.
- Zárja be a fedelet. Ügyeljen arra, hogy a kioldó gomb a helyére rögzüljön.

i A rekeszbe (A) ne töltsön több, mint 30 ml géll állagú mosogatószert.

Az adagolandó mosogatószer-mennyiséggel kapcsolatos további tájékoztatásért olvassa el a termék csomagolásán található gyártói útmutatásokat. Általában 20 - 25 ml géll tisztítószert vagy 18 g por tisztítószert elegendő normál szennyezettségű töltet mosásához.

7.3 Az öblítoadagoló feltöltése

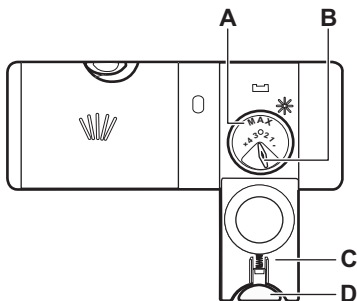

⚠ VIGYÁZAT!

A (A) rekesz csak az öblítőszer számára van fenntartva. Ne töltsön bele mosogatószert.

⚠ VIGYÁZAT!

Csak mosogatógépekhez készült öblítőszer használjon.

- A kioldó gomb (D) megnyomásával nyissa ki a fedelet (C).
- Töltse az öblítőszeret az adagolóba (A) a „max” töltöttségi szint jelzésig.
- A kiömlött öblítőszer nedvszívó törülközővel távolítsa el, hogy a mosogatóprogram alatt megakadályozza a túlzott habképződést.
- Zárja be a fedelet. Ügyeljen arra, hogy a kioldó gomb a helyére rögzüljön.

i Lehetősége van átállítani az öblítőszer adagolási mennyiségét a választókapcsoló (B) 1 (legkisebb mennyiség) és 4 vagy 6 (legnagyobb mennyiség) helyzetbe történő állításával.

8. A MOSOGATÓGÉP BETÖLTÉSE

- A legjobb tisztítás érdekében helyezze el a kosarat a kézi utasításoknak megfelelően.
- A mosogatógépet teljesen pakolja meg a víz- és energiamegtakarítás érdekében.
- Ne terhelje túl a kosarat, hogy a mosogatógép hatékonyan működjön.
- Ügyeljen arra, hogy a kosarakban az edények ne érnének egymáshoz, illetve ne fedjék le egymást. Kizárólag ebben az esetben képes a víz megfelelően elérni és elmosogatni az edényeket.
- A készülékben kizárólag mosogatógépben mosható eszközöket tisztítson.
- Ne mosogassa a következő anyagú tárgyakat a mosogatógépben: fa, szaru, ón, réz és alumínium, valamint kényes, díszített porcelán és védőréteggel nem rendelkező szénacél vagy ezüst. Ez repedést, vetemedést, elszíneződést, gödrösödést, rozsdásodást, elszíneződést vagy korróziót okozhat.
- Ne mosson a készülékben vizet felszívó darabokat (szivacsot, háztartási rongyot).
- Az üreges tárgyakat (pl. csészék, poharak és lábasok) nyílásukkal lefelé helyezze.
- Ügyeljen arra, hogy az üvegtárgyak ne érnének egymáshoz.
- A könnyebb darabokat helyezze a felső kosárba. Ügyeljen arra, hogy az eszközök ne mozdulhassanak el.
- Az evőeszközöket és a kisebb tárgyakat helyezze az evőeszközöfűlkébe.
- A program elindítása előtt győződjön meg arról, hogy a szűrőkarok szabadon mozoghatnak.
- Állítsa be a felső kosár magasságát a nagy edényekhez.

8.1 A felső kosár magasságának beállítása

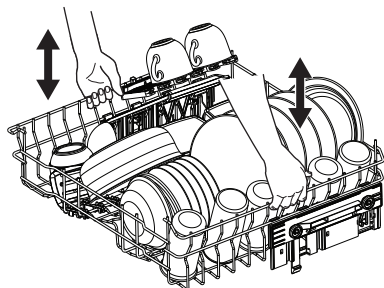

F FONTOS

Ne emelje fel, illetve ne engedje le a kosarat csak az egyik oldalon.

A felső kosár felemelése

1. Ütközésig húzza ki a kosarat.
2. Emelje fel a kosarat mindkét oldalon, amíg a szerkezet a helyére nem rögzül, és a kosár stabil nem lesz.

A felső kosár leengedése

1. Ütközésig húzza ki a kosarat.
2. Enyhén emelje meg a kosarat mindkét oldalán, majd nyomja le, és hagyja leesni.

8.2 Mosogatógép kosár jellemzői

A mellékelt tartozékok a mosogatógép típusától függően változhatnak.

Alsó kosár

A behajtható fogak száma a mosogatógép modelljétől függően változhat.

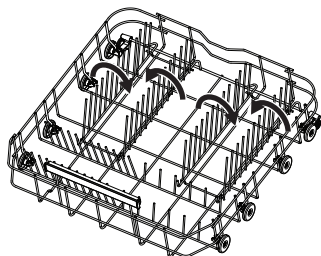

Felső kosár

A poharak tárolására szolgáló polcok lehajthatók, hogy helyet csináljunk a magas tányérok számára.

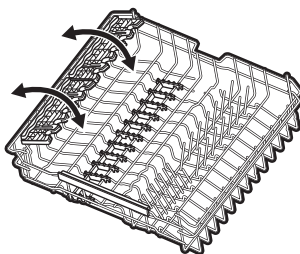

A pohártartó polcok barázdákkal rendelkeznek a talpas poharak megtartásához, míg a gumitüskék biztosítják a stabilitást.

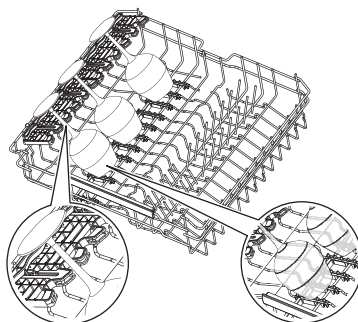

Evőeszközfiók

Használja a fiókot evőeszközökhöz és apró tárgyakhoz. A fiók összecukható késtartókat tartalmaz.

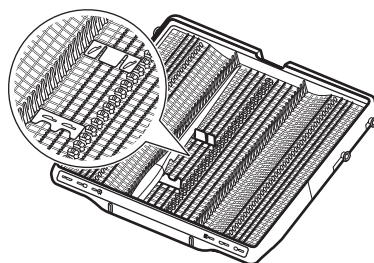

Hogyan távolítsuk el a tartozékokat

A pohártartó polcok és a gumi tüskék ideiglenesen eltávolíthatók, hogy a nehézkes tárgyak is elférjenek

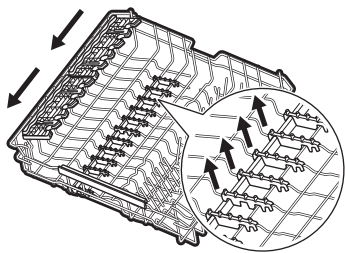

A késtartók szükség esetén ideiglenesen eltávolíthatók.

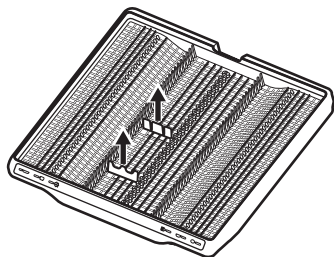

Maximális tányérmagasságok (mm)

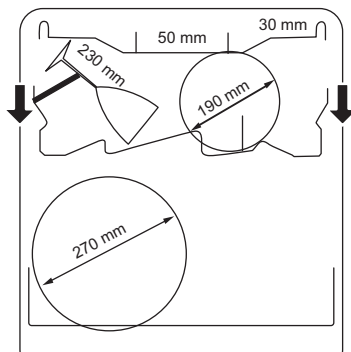
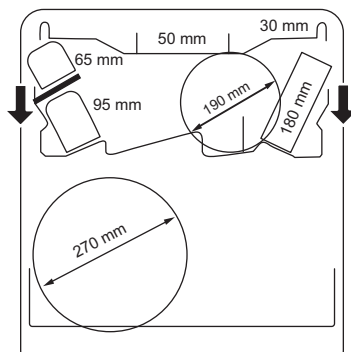
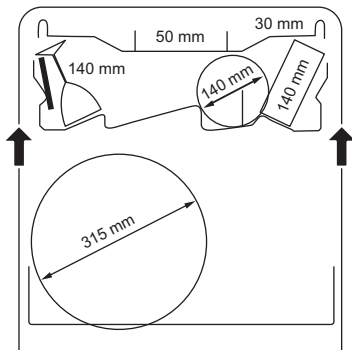

8.3 Mosogatógép-betöltési példák

Alsó kosár

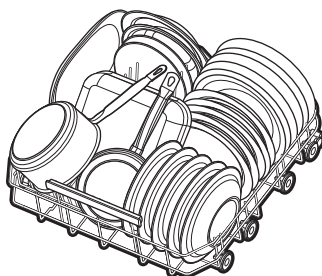

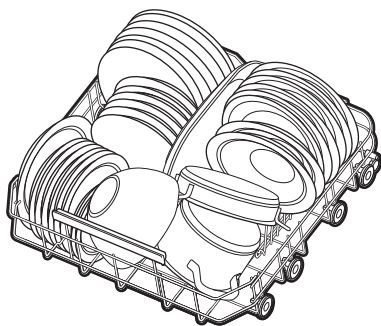

Felső kosár

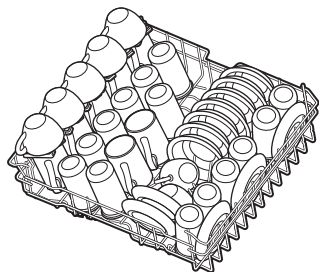
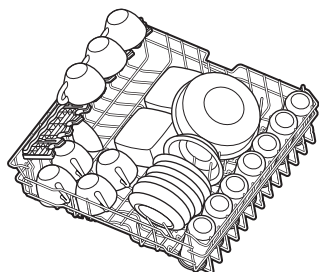

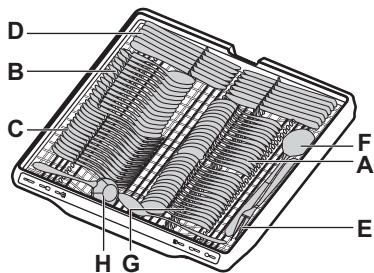
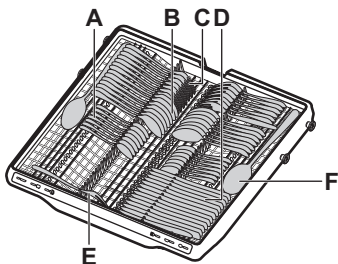

Evőeszközfiók



- A. Teáskanál
- B. Leveseskanál
- C. Villa
- D. Knife
- E. Tálaló villa
- F. Tálaló kanál
- G. Desszertkanál
- H. Mártás merőkanál

9. MINDENNAPI HASZNÁLAT

1. Nyissa meg a vízcsapot.
2. Tartsa lenyomva a be-/kikapcsoló gombot, amíg a készülék be nem kapcsol.
3. Töltse fel a sótartályt, ha a  jelzőfény világít.
4. Töltse fel az öblítőszer-adagolót, ha a  jelzőfény világít.
5. Helyezze be a mosogatni kívánt edényeket.
6. Töltse fel a mosószer-adagolót.
7. Válasszon ki és indítson el egy programot.
8. Zárja el a vízcsapot, amikor a program befejeződött.

9.1 Hogyan indítsunk el egy programot

1. Tartsa lenyomva a be-/kikapcsoló gombot, amíg a készülék be nem kapcsol. Győződjön meg arról, hogy az ajtó be van csukva.
 2. Nyomja meg: **P** addig, amíg a kívánt program jelzője be nem kapcsolódik.
- A kijelző a program időtartamát mutatja.
3. Szükség esetén válasszon ki egy megfelelő opciót.
 4. A program elindításához nyomja meg a **▷** gombot.

A program időtartama elkezd visszaszámolni.

9.2 Hogyan aktiválhatja a program egyéb funkcióit?

Egyszerre csak egy opció aktiválható. A program indítása előtt aktiválja az opciót. A program futása közben nem aktiválhatja vagy deaktiválhatja az opciót.

1. Válasszon ki egy programot.
2. Nyomja meg: **+**, amíg a kívánt lehetőség jelzőfénye be nem kapcsol. Ha a kiegészítő funkció nem használható, a kiegészítő funkció visszajelző villognak, és egy hangjelzés hallható.

i A kiegészítő funkciók használata sok esetben megnöveli a víz- és energiafogyasztást, illetve meghosszabbítja a program időtartamát.

9.3 Egy program indításának kéreltetése

1. Válasszon ki egy programot.
2. Tartsa nyomva 3 másodpercig a **+** gombot.
3. Annyiszor nyomja meg a **+** gombot, amíg a kívánt késleltetési idő meg nem jelenik a kijelzőn (1 és 24 óra között).
4. Nyomja meg a **▷** gombot a visszaszámlálás elindításához.

Világít a **⌚** visszajelző. A visszaszámlálás órákban történik. Az utolsó óra percekben kerül kijelzésre.

A visszaszámlálás befejezése után elindul a program. A **⌚** jelző kikapcsol.

9.4 Ajtó kinyitása a készülék működése közben

Ha kinyitja az ajtót egy program futása közben, a készülék leáll. Ez módosíthatja a program energiafogyasztását és időtartamát. Amikor ismét becsukja az ajtót, a készülék a megszakitási ponttól folytatja a működést.

i Az automatikus kinyitást követő AirDry 2 percen belül ne próbálja meg becsukni a készülék ajtaját, mivel ez károsíthatja a készüléket.
Ha ezután az ajtó legalább 3 percig csukva marad, az éppen futó program befejeződik.

9.5 Hogyan lehet törölni egy program késleltetett indítását

Ha törli a késleltetett indítást, ismét be kell állítania a programot és a kiegészítő funkciót.

Nyomja meg és tartsa lenyomva a **P** és **⌚** gombot egyszerre, míg a készülék programválasztás üzemmódba nem lép.

9.6 Hogyan lehet törölni egy futó programot

Nyomja meg és tartsa lenyomva a **P** és **⌚** gombot egyszerre, míg a készülék programválasztás üzemmódba nem lép.

Új program elindítása előtt ellenőrizze, hogy van-e mosogatószer a mosogatószer-adagolóban.

9.7 A program befejezése

Amikor a program befejeződött, a mosogatógép automatikusan kikapcsol.

A be/ki gombon kívül egyik gomb sem működik.

9.8 Automatikus kikapcsolás

Ha a készülék nem végez tevékenységet, az energiafogyasztás csökkentése érdekében ez a funkció kikapcsolja a készüléket.

A funkció működésbe lép:

- Miután a program véget ért.
- 5 perc elteltével, ha nem indítottak el programot és nem nyomtak meg gombot.

10. TANÁCSOK ÉS TIPPEK

10.1 Általános

Kövesse az alábbi ötleteket, melyek optimális tisztítási és szárítási eredményt biztosítanak a napi használat során, valamint segítséget nyújtanak a környezet megóvásában.

- Ha az edényeket mosogatógépben tisztítja a felhasználói útmutató utasításainak megfelelően, akkor általában alacsonyabb víz- és energiafogyasztás érhető el, mint a kézzel való mosogatásnál.
- A mosogatógépet teljesen pakolja meg a víz- és energiamegtakarítás érdekében. A legjobb tisztítási eredmény eléréséhez az evőeszközöket a kosarakban a használati útmutató szerint rendezze el, és ne pakolja túl a kosarakat.
- Az edényeket nem kell kézzel elő-öblíteni. Ez növeli a víz- és energiafogyasztást. Szükség szerint állítson be előmosogatás szakasszal rendelkező programot.
- A nagyobb ételmaradékokat távolítsa el az edényekről, továbbá ürítse ki a csészéket és poharakat, mielőtt behelyezi azokat a készülékbe.
- Ügyeljen arra, hogy a kosarakban az edények ne érjenek egymáshoz, illetve ne fedjék le egymást. Kizárólag ebben az esetben képes a víz megfelelően elérni és elmosogatni az edényeket.
- Válassza ki a töltet típusának és a szennyeződés mértékének megfelelő programot. A leghatékonyabb víz- és energiafogyasztás a(z) ECO segítségével érhető el.
- A vízkő lerakódásának megakadályozása a készülékben:
 - Töltse fel a sótartályt, amikor szükséges.
 - Az ajánlott mennyiségű mosogatószert és öblítőszert alkalmazza.
 - Ellenőrizze, hogy a vízlágyító aktuális szintje megfelel-e a használt víz keménységének.
 - Kövesse a(z) „Ápolás és tisztítás” fejezet utasításait.

10.2 Só, öblítőszert és mosogatószert használata

- Kizárólag mosogatógéphez forgalmazott sót, öblítőszert és mosogatószert használjon. Egyéb termékek használata károsíthatja a készüléket.

- Olyan környéken, ahol a víz kemény vagy nagyon kemény, javasoljuk a sima mosogatószert (további hatóanyagokkal nem rendelkező por, gél, tabletták), öblítőszert és só különálló használatát az optimális tisztítási és szárítási eredmény eléréséhez.
- Előfordulhat, hogy a rövid programok alatt a kombinált mosogatószert-tabletták nem oldódnak fel teljesen, ami tisztítószert-maradványokat okozhat az edényeken. Lásd a termék csomagolását. Használjon olyan tablettákat, amelyeket hosszabb ciklusokhoz ajánlanak.
- Mindig megfelelő mennyiségű mosogatószert használjon. Ha nem használ elegendő mosogatószert, akkor nem lesznek megfelelően elmosogatva a termékek, és a kemény víz filmréteget fog alkotni, vagy foltokban rá fog ülni a termékekre. Ha lágy vagy lágyított víznél túl sok mosogatószert használ, akkor a mosogatószert rákodik az edényekre. Kövesse a mosogatószert csomagolásán feltüntetett utasításokat.
- Mindig megfelelő mennyiségű öblítőszert használjon. A nem megfelelő mennyiségű öblítőszert használatakor gyengül a szárítási eredmény. Túl sok öblítőszert használatakor kékes réteg képződik a termékeken.
- Győződjön meg róla, hogy a vízlágyító szintje megfelelő. Ha a beállított szint túl magas, a víz túlságosan lágyvá válik, ez az üvegek károsodását eredményezheti. A vízlágyító szintjének beállításával kapcsolatban lásd a Beállítások fejezetet.

10.3 Mit tegyek, ha szeretném abbahagyni a kombinált mosogatószert-tabletták használatát?

Külön mosogatószert, só és öblítőszert használatának megkezdése előtt végezze el az alábbi lépéseket:

1. Állítsa be a legmagasabb szintet a vízlágyítóban.
2. Ellenőrizze, hogy tele van-e a sótartály és az öblítőszert-adagoló.
3. Indítsa el a legrövidebb programot, mely öblítési fázist tartalmaz. Ne töltsön be mosogatószert, és ne töltsön meg a kosarakat.

4. A program lefutása után állítsa be a vízlágyítót a lakhelyén levő vízkeménységnek megfelelően.
5. Állítsa be az adagolt öblítőszer mennyiségét.
6. Kapcsolja be az öblítőszer hiányára figyelmeztető jelzést.

10.4 Programindítás előtt

A kiválasztott program elindítása előtt győződjön meg az alábbiakról:

- A szűrők tiszták, illetve a helyükön vannak.
- A sótartály kupakja rendesen záródik.
- A szűrőkarok nincsenek eltömödvé.
- Elég só és öblítő van.
- Megfelelő az edények elhelyezése a kosarakban.

- A kiválasztott program megfelel a töltet típusának és a szennyeződés mértékének.
- Mindig megfelelő mennyiségű mosogatószer van a gépben.

10.5 A kosarak kipakolása

1. Hagyja lehűlni az edényeket, mielőtt kipakolná a készülékből. A forró edények könnyebben megsérülnek.
2. Először az alsó kosarat, majd a felső kosarat ürítse ki.

 A program befejezése után még víz maradhat a készülék belső felületein.

11. ÁPOLÁS ÉS TISZTÍTÁS

FONTOS

Karbantartás előtt kapcsolja ki a készüléket, és húzza ki a hálózati csatlakozódugót a csatlakozóaljzatból.

Az elszennyeződött szűrők és az eltömödött szűrőkarok rontják a mosogatás eredményességét.

A szűrők öntisztítóak, és nem szükséges az egyes használatok utáni tisztítás. Tisztítsa meg a szűrőket hetente egyszer. Tisztítsa meg a szűrőkarokat kéthavonta, vagy hamarabb, ha a program befejezése után ételmaradékokat észlel az edényeken. A tisztítás gyakorisága attól függően változhat, hogy milyen gyakran használja a készüléket.

11.1 Külső tisztítás

- Tisztítsa meg a készüléket egy puha, puha törülőruhával.
- Csak semleges tisztítószer használjon. A kezelőpanelhez használjon mosószer nélküli vizet.
- Ne használjon súrolószert, súrolószivacsot, oldószert vagy fém tárgyat.

11.2 Belső tisztítás

- A készülék belsejét puha, nedves kendővel tisztítsa.
- Ne használjon súrolószert, súrolószivacsot, éles eszközt, erős vegyszert, fémszivacsot vagy oldószereket.

- Hetente egyszer törölje tisztára az ajtót, beleértve a gumitömítést is.
- A készülék hatékonyságának megőrzése érdekében legalább kéthavonta egyszer használjon mosogatógépekhez kifejlesztett speciális tisztítószer. Gondosan kövesse a termék csomagolásán található útmutatásokat.
- Az optimális tisztítás érdekében indítsa el a  programot.

11.3 Idegen tárgyak eltávolítása

Ellenőrizze a szűrőket és a vízgyűjtőt a mosogatógép minden használata után. Az idegen tárgyak (pl. üveg-, műanyag-, csont- vagy fogpiszkálódarabok stb.) csökkentik a készülék tisztítási teljesítményét, és kárt okozhatnak a leeresztő szivattyúban.

VIGYÁZAT!

Ha az idegen tárgyak eltávolítása nem sikerül, akkor forduljon a márkaszervizhez.

1. A szűrőrendszer szétszerelését ezen fejezet utasításai szerint végezze el.
2. Az idegen tárgyakat manuálisan távolítsa el.
3. A szűrők összeszerelését ezen fejezet utasításai szerint végezze el.

11.4 A szűrők tisztítása

A szűrőrendszer 3 részből áll.

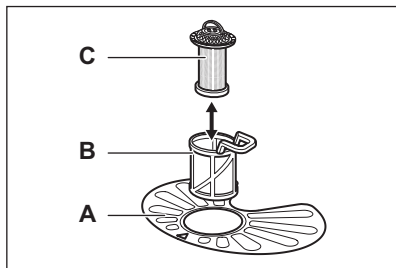

1. Az óramutató járásával ellentétesen fordítsa el a (B) szűrőt, és vegye ki.

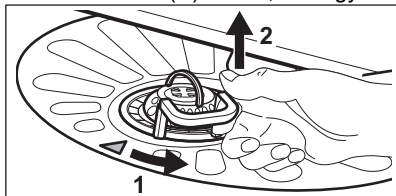

2. Vegye ki a (C) szűrőt a (B) szűrőből.
3. Távolítsa el a lapos szűrőt (A).
4. Mossa ki a szűrőket.

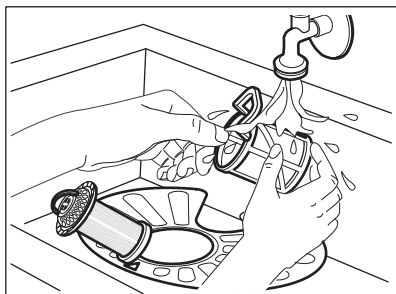

5. Ügyeljen arra, hogy ne maradjon étel vagy szennyeződés a vízgyűjtő szélén vagy annak környékén.
6. Helyezze vissza a lapos szűrőt (A). Győződjön meg arról, hogy megfelelően helyezkedik el a 2 vezető alatt.

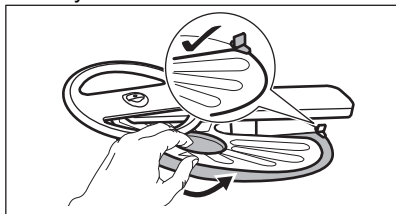

7. Szerelje vissza a szűrőket (B) és (C).
8. Helyezze vissza a szűrőt (B) a lapos szűrőbe (A). Forgassa el az óramutató

járáásával megegyező irányba, amíg nem rögzül.

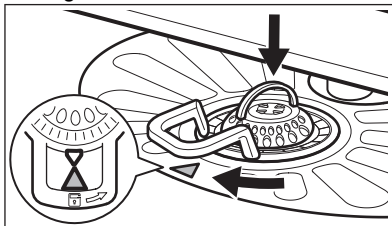

⚠ VIGYÁZAT!

A szűrők helytelen pozíciója rossz mosogatási eredményt okozhat, és a készüléket is károsíthatja.

11.5 Az alsó szűrőkar tisztítása

1. Húzza fel az alsó szűrőkart az eltávolításhoz.

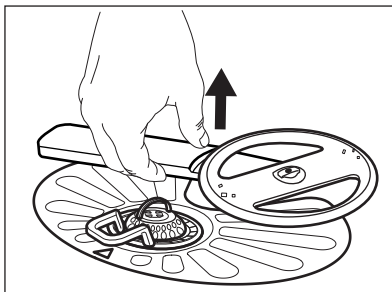

2. Tisztítsa meg a szűrőkart folyó víz alatt. Egy hegyes végű eszközzel, például fogvájóval távolítsa el a szennyeződések a furatokból. Folyassa át a vizet a furatokon, hogy kimossa belőlük a szennyeződést.
3. Visszahelyezéshez nyomja le a szűrőkart a helyére.

11.6 A felső szűrőkar tisztítása

Ne távolítsa el a felső szűrőkart. Ha a szűrőkar nyílásai eltömődtek, a szennyeződés megmaradt részét egy vékony, hegyes végű tárggyal, pl. fogpiszkálóval távolítsa el.

11.7 A mennyezeti szűrőkar tisztítása

A mennyezeti szűrőkar a készülék belsejének mennyezetén található. A szűrőkar (C) a vízbevezető vezetékre (A) van szerelve a rögzítőgyűrű (B) segítségével.

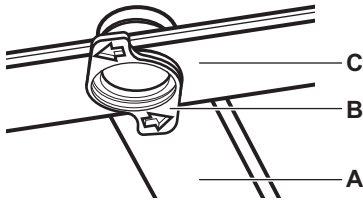

1. Oldja ki az evőeszközfűzők csúszósínjeinek oldalain levő ütközőket, majd húzza ki a fűzőket.

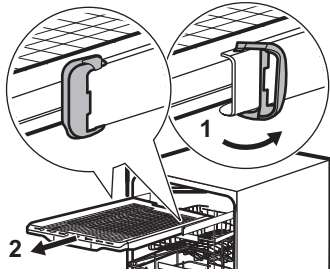

2. Helyezze a felső kosarat a legalsó szintre, hogy a szűrőkarhoz könnyebben hozzáférjen.
3. A szűrőkar (C) vízvezető vezetékéről (A) való leszereléséhez fordítsa el a rögzítőgyűrűt (B) az óramutató járásával ellentétes irányba, majd húzza lefelé a szűrőkart.
4. Tisztítsa meg a szűrőkart folyó víz alatt. Egy hegyes végű eszközzel, például fogvájóval távolítsa el a szennyeződések a furatokból. Folyassa át a vizet a furatokon, hogy kimossa belőlük a szennyeződést.

5. A szűrőkar (C) visszaszereléséhez helyezze a rögzítőgyűrűt (B) a szűrőkarba, és az óramutató járásával megegyező irányba való elforgatással rögzítse a vízvezető vezetékhez (A). Ügyeljen arra, hogy a rögzítőelem a helyére kattanjon.
6. Helyezze rá az evőeszközfűzőket a csúszósínekre, majd zárja le az ütközőket.

11.8 A befolyócső szűrőjének tisztítása

1. Zárja el a vízcsapot.
2. Forgassa a rögzítőcsavart (A) az óramutató járásával megegyező irányba. Válassza le a tömlőt.

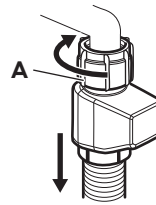

3. Tisztítsa meg a befolyócső szűrőjét.

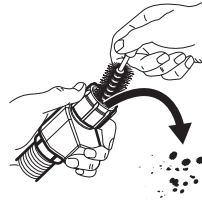

12. HIBAELHÁRÍTÁS

Az előforduló hibák többsége anélkül megoldható, hogy hivatalos szervizhez kellene fordulni. Az esetleges problémákat lásd a táblázatban.

Néhány probléma esetén a kijelzőn megjelenhet egy riasztási kód.

Miután ellenőrizte a készüléket, kapcsolja ki, majd kapcsolja be a készüléket. Ha a probléma továbbra is fennáll, forduljon a márkaszervizhez. Húzza ki a készüléket, és ne használja, amíg a probléma meg nem oldódik.

FONTOS

Húzza ki a készüléket, és ne használja, amíg a probléma meg nem oldódik.

A készüléket nem lehet bekapcsolni.

- Győződjön meg róla, hogy a hálózati csatlakozó csatlakoztatva van a hálózati aljzathoz.
- Győződjön meg róla, hogy nincs kioldott biztosíték a biztosítékdobozban.

A program nem indul el.

- Ellenőrizze, hogy az ajtó megfelelően be van-e zárva.
- Nyomja meg a Start gombot.
- Ha késleltetett indítás van beállítva, törölje a visszaszámlálást, vagy várja meg a visszaszámlálás végét.
- A készülék regenerálja a vízlágyítóban lévő gyantát. A művelet körülbelül 5 percig tart.

11 vagy 11 hibakód. A készülék nem töltődik fel vízzel.

- Győződjön meg róla, hogy a vízvételi csap nyitva van.
- Győződjön meg arról, hogy a vízellátás nyomása 0.05 (0.5) / 1 (10) MPa (bar) között van. Az erre vonatkozó információkat a helyi vízügyi hatóságoktól szerezheti be.
- Győződjön meg róla, hogy a vízvételi csap nincs eldugulva.
- Ellenőrizze, hogy a befolyó cső szűrője nincs-e eltömődve. Szükség esetén tisztítsa meg a szűrőt. Olvassa el a „Ápolás és tisztítás” c. fejezetet.
- Ellenőrizze, hogy a leeresztő cső nincs-e megcsavarodva vagy megtörve.

12 hibakód. A készülék nem ereszt le a vizet.

- Győződjön meg róla, hogy a szifon nincs eltömődve.
- Ellenőrizze, hogy a belső szűrőrendszer nincs-e eltömődve.
- Ellenőrizze, hogy a vízleeresztő cső nincs-e megcsavarodva vagy megtörve.

13 hibakód. A túlfolyásgátló be van kapcsolva.

- Zárja el a vízcsapot.
- Ellenőrizze, hogy megfelelően van-e üzembe helyezve a készülék.
- Ellenőrizze, hogy a kosarak a használati útmutatónak megfelelően vannak-e megtöltve.

14 1 - 144 hibakódok. A mosogatószivattyú vagy a leeresztőszivattyú meghibásodott.

- Győződjön meg róla, hogy a szűrők tiszták.
- Kapcsolja ki, majd ismét be a készüléket.

15 1 - 159 vagy 15A - 15F hibakódok. A mosogatószivattyú vagy a leeresztőszivattyú meghibásodott.

- Kapcsolja ki, majd ismét be a készüléket.

16 1 vagy 169 hibakódok. A készülék belsejében a víz hőmérséklete túl magas, vagy a hőmérséklet-érzékelő meghibásodott.

- Ellenőrizze, hogy a belépő víz hőmérséklete nem haladja-e meg a 60°C-ot.
- Kapcsolja ki, majd ismét be a készüléket.

17 1 vagy 173 hibakódok. A készülék meghibásodott.

- Kapcsolja ki, majd ismét be a készüléket.

1F 1 hibakód. A készülékben túl magas a vízszint.

- Kapcsolja ki, majd ismét be a készüléket.
- Győződjön meg róla, hogy a szűrők tiszták.
- Ellenőrizze, hogy a kifolyócső a padlótól számított megfelelő magasságban van-e felszerelve. Lásd az üzembe helyezési utasítást.

A készülék működés közben többször leáll, majd elindul.

- Ez normális jelenség. Ez optimális tisztítást és energiatakarékos működést eredményez.

A program túl hosszú ideig működik.

- Ha késleltetett indítás van beállítva, törölje a visszaszámlálást, vagy várja meg a visszaszámlálás végét.
- A kiegészítő funkciók növelik a program időtartamát.

A megjelenített programidőtartam eltér a fogyasztási értékek táblázatában feltüntetett időtartamtól.

- A program időtartama változhat a víznyomása és hőmérséklete, a hálózati áramellátás változásai, a kiválasztott opciók, az ételek mennyisége és a szennyeződés mértéke miatt.

A kijelzőn a hátralevő idő értéke növekszik, és majdnem a program befejezéséig tartó időre ugrik.

- Ez nem hiba. A készülék megfelelően üzemel.

A készülék ajtajából enyhe szivárgás észlelhető.

- A készülék nem áll vízszintesben. A vízszintbe állításhoz lazítsa vagy húzza meg az állítható lábakat (ha vannak).

Nehéz becsukni a készülék ajtaját.

- A készülék nem áll vízszintesen. A vízszintbe állításhoz lazítsa vagy húzza meg az állítható lábakat (ha vannak).
- Az edények és evőeszközök egyes részei kiállnak a kosarakból.

A készülék ajtaja kinyílik a mosogatási ciklus közben.

- A AirDry funkció aktiválódik a szárítási eredmények javítása és az energiatakarékoság érdekében. A funkció deaktiválásához kérjük, olvassa el a "Beállítások" fejezetet.

Csörgő vagy kopogó zaj hallatszik a készülék belsejéből.

- Az edények és evőeszközök elhelyezése nem megfelelő a kosarakban. Olvassa el a „A mosogatógép betöltése” c. fejezetet.
- Ellenőrizze, hogy a szórókarok szabadon mozognak-e.

A hálózati megszakító a készülék miatt leold.

- A hálózati megszakító amperszáma nem elegendő az összes háztartási készülék egyszerre történő üzemeltetéséhez. Ellenőrizze a konnektor amperszámát és a megszakító kapacitását, és kapcsolja ki a használatban levő készülékek egyikét.
- Belső elektromos hiba a készülékben. Vegye fel a kapcsolatot egy hivatalos szerzővel.

12.1 A mosogatási és szárítási eredmény nem kielégítő

Rossz mosogatási eredmény.

- Olvassa el a „Tanácsok és tippek” c. fejezetet.
- Használjon intenzívebb mosóprogramot.
- Kapcsolja be a  kiegészítő funkciót a kiválasztott program mosogatási hatékonyságának növeléséhez.
- Tisztítsa meg a szórókar-fúvókákat és a szűrőket. Olvassa el a „Ápolás és tisztítás” c. fejezetet.
- A tisztítószer minősége lehet az oka. Próbáljon ki másik mosogatószert.

A szárítás eredménye nem kielégítő.

- Olvassa el a „Tanácsok és tippek” c. fejezetet.
- Az elmosogatott tárgyakat túl hosszú ideig hagyta a zárt készülékben. Kapcsolja be a AirDry funkciót az ajtó automatikus kinyitására beállításához és a szárítási

hatékonyság növeléséhez. Olvassa el a „Beállítások” c. fejezetet.

- Csak akkor töltsé ki a mosogatógépet, ha a program befejeződött, és a kijelzőn megjelenik: 0:00.
- Nincs a készülékben öblítőszer, vagy nem elegendő az adagolt mennyiség. Töltsé fel az öblítőszer-adagolót, vagy állítsa az adagolási szintet magasabb fokozatra.
- A probléma forrása lehet maga az öblítőszer is. Próbáljon ki egy másik öblítőszeret.
- Mindig használjon öblítőszeret, még akkor is, ha kombinált mosogatószer-tablettákat használ.
- Szükséges lehet a műanyag evőeszközök és edények törölközővel való szárítása.
- 30min programnak nincs szárítási szakasza. Válasszon másik programot.
- A felső kosárból vízcseppek hullottak az alsó kosárra. Először az alsó kosarat, majd a felső kosarat rakja ki.

Fehéres csíkok a poharakon és az ételeken.

- Túl sok volt a mosogatószer. Csökkentse a mennyiséget.

Kékes rétegek a poharakon és az ételeken.

- Túl nagy volt az adagolt öblítőszer mennyisége. Állítsa alacsonyabb szintre az adagolást.

Foltok és megszáradt vízcseppnyomok vannak a poharakon és az edényeken.

- A probléma forrása lehet maga az öblítőszer is. Próbáljon ki egy másik öblítőszeret.
- Olvassa el a „A mosogatógép betöltése” c. fejezetet.

A készülék belseje nedves.

- Ez nem hibajelenség. A pára lecsapódik a készülék belső felületein.

Szokatlan habképződés mosogatás közben.

- Csak mosogatógéphez készült, speciális mosogatószert használjon.
- Próbáljon ki egy másik gyártótól származó mosogatószert.
- Ne végezzen előöblítést folyó víz alatt.

Rozsdafoltok láthatók az evőeszközökön.

- Túl sok a só a mosogatáshoz használt vízben. A sótartály feltöltése után mindig távolítsa el a kiömlött só.

- Ezüst és rozsdamentes evőeszközöket helyezett egymás mellé. Ne helyezze ezeket a tárgyakat egymáshoz közel.

Mosogatószer maradvány marad a mosogatószer-adagolóban a program végén.

- A víz nem tudja kimosni a mosogatószert az adagolóból. Győződjön meg róla, hogy a szórókarok útja szabad, illetve, hogy azok nincsenek eltömődve.
- Ellenőrizze, hogy a kosarakba helyezett eszközök nem akadályozzák-e a mosogatószer-adagoló fedelének kinyitását.

A készülék belsejében kellemetlen szag észlelhető.

- Olvassa el a „Ápolás és tisztítás” c. fejezetet.
- Rendszeresen használjon olyan programot, amelynek mosogatási hőmérséklete 65°C.

Vízkölerakódás látható az evőeszközökön, az üstön és az ajtó belsején.

- A csapvíz kemény. A só használata és a vízlágyító regenerálása akkor is szükséges, ha kombinált tablettát használ. Lásd a vízlágyító részt a "Beállítások" fejezetben.

- A só szintje alacsony. Töltse fel a sótartályt, ha világít a só visszajelző.
- A sótartály kupakja nem záródik rendesen. Vizsgálja meg a kupakot.
- Indítsa el a  programot vízkötelenítő vagy a mosogatógépekhez tervezett tisztítószert használataival.
- Ha továbbra is vízkőmaradványokat észlel, megfelelő tisztítószert használjon meg a készüléket.
- Próbáljon ki másik mosogatószert.
- Forduljon a mosogatószer gyártójának ügyfélszolgálatához.

Az edények fénytelené váltak, elszíneződtek vagy sérültek.

- Ellenőrizze, hogy kizárólag mosogatógépben tisztítható tárgyakat helyezett-e a készülékbe.
- Óvatosan végezze a kosarakba való be- és kipakolást. Olvassa el a „A mosogatógép betöltése” c. fejezetet.
- A kényes darabokat helyezze a felső kosárba.
- Kapcsolja be a  kiegészítő funkciót az üvegedények és egyéb kényes tárgyak speciális kezeléséhez.

Lásd: "Az első használat előtt", "A mosogatógép betöltése", "Mindennapi használat", vagy "Tanácsok és tippek" fejezetek más lehetséges okokhoz.

13. MŰSZAKI ADATOK

Méretek	Szélesség / magasság / mélység (mm)	596 / 818 - 898 / 570
Elektromos csatlakozás ¹⁾	Feszültség (V)	220 - 240
	Frekvencia (Hz)	50
Víznyomás	Min. / max. MPa (bar)	0.05 (0.5) / 1 (10)
Vízellátás	Hideg víz vagy melegvíz (°C) ²⁾	min. 5 - max. 60
Kapacitás	Teríték beállítások	14

¹⁾ Lásd az adattáblán lévő egyéb értékeket.

²⁾ Ha a melegvíz alternatív energiaforrásból származik (pl. napelemek), akkor az energiafogyasztás csökkentése érdekében használja a melegvíz-vezeték.

13.1 Az EU EPREL adatbázisra mutató hivatkozás

A készülékhez mellékelt energiabesorolási címkén található QR-kód a készülék EU EPREL adatbázisban való regisztrációjára mutató hivatkozást tartalmaz. A későbbi tájékoztató érdekében őrizze meg az energiatajé-

konyági címkét a használati útmutatóval és a készülékhez mellékelt minden egyéb dokumentummal együtt.

A termék teljesítményére vonatkozó információk megtalálhatók az EU EPREL adatbázisban a <https://eprel.ec.europa.eu> hivatkozással, valamint a készülék adattábláján található

modellnév és termékszám segítségével. Olvassa el a „Termékleírás” c. fejezetet.

14. KÖRNYEZETVÉDELMI TUDNIVALÓK

Hasznosítsa újra a szimbólummal ellátott anyagokat . A csomagolást az újrahasznosítás érdekében tegye a megfelelő konténerbe. Segítsen a környezet és az emberi egészség védelmében az elektromos és elektronikus készülékek hulladékának újra-

hasznosításával. Ne dobja ki a szimbólummal ellátott készülékeket  a háztartási hulladékkal. Juttassa el a terméket a helyi újrahasznosító létesítménybe, vagy vegye fel a kapcsolatot a helyi önkormányzati szervvel.

